

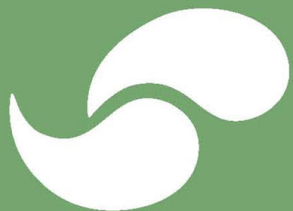

LINDHAUS®
QUALITY CLEANING EQUIPMENT

HF6 pro / HF6 pro + PB12e

eco FORCE

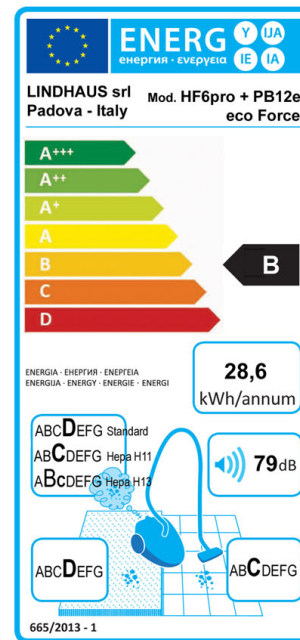
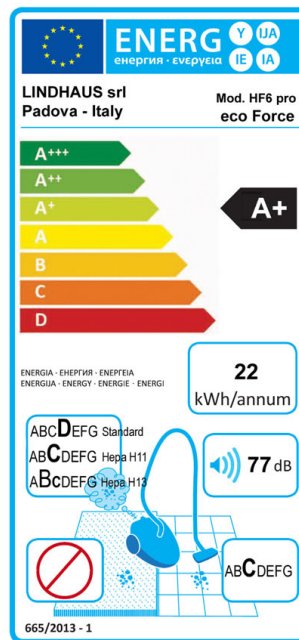

Aspirapolvere / Battitappeto multifunzione
Multifunction Vacuum cleaner
Multifunktion Staubsauger / Bürstsauger
Aspirateur / Aspiro-brosseur multifonctionnel



HF6 pro eco FORCE

 **LINDHAUS®**
QUALITY CLEANING EQUIPMENT

HF6
pro

eco FORCE

Commercial CANISTER VACUUM CLEANER



HF6 pro Eco FORCE + PB12e

<i>HF6 pro</i>	Mod. 10 11 02 ÷ 05	V. 220-240 / 50-60
	Mod. 10 11 06	V. 100 / 55
	Mod. 06 11 07	V. 120 / 60
<i>HF6 e</i>	Mod. 06 11 02 ÷ 05	V. 220-240 / 50-60
<i>Power Nozzles</i>	Mod. PB12e	V. 230-240/50
	Mod. PB12e	V. 120/60 - 100/55

**OWNERS GUIDE AND PARTS MANUAL
ISTRUZIONI PER L'USO E LISTA DELLE PARTI DI RICAMBIO
BEDIENUNGSANLEITUNG UND ERSATZTEILLISTE
MODE D'EMPLOI ET PIÈCES DE RECHANGE
INSTRUCCIONES PARA EL USO Y PIEZAS DE RECAMBIO**

WHEN USING AN ELECTRICAL APPLIANCE, BASIC PRECAUTIONS SHOULD ALWAYS BE FOLLOWED, INCLUDING THE FOLLOWING IMPORTANT SAFETY INSTRUCTIONS

Read these operating instructions carefully before using

WARNING

To reduce the risk of fire, electric shock or injury:

1. Always disconnect the plug when the machine is not in use and before doing any maintenance or cleaning of the machine.

2. Do not use outdoors or on wet surfaces.

3. "This appliance is not intended for use by persons (including children) with reduced physical, sensory or lack of experience and knowledge unless they have been given supervision or instruction concerning use of the appliance by a person responsible for their safety. Children should be supervised to ensure that they do not play with the appliance."

4. Use the machine only as described on the present manual. Use only manufacturer's recommended attachments.

5. Do not use with damaged cord or plug. If the machine is not working as it should, has been dropped, damaged, left outdoors, or dropped into the water, return it to a authorized dealer for service.

6. Do not pull or carry by cord, use cord as a handle, close door on cord, or pull cord around sharp edges or corners.

QUANDO SI USANO APPARECCHI ELETTRICI, DEVONO ESSERE SEGUITE NORMALI PRECAUZIONI, INCLUSE LE SEGUENTI NORME DI SICUREZZA

Leggere attentamente il manuale di istruzioni prima dell'uso

ATTENZIONE

Per ridurre il rischio di fuoco, scosse elettriche o danni:

1. Staccare sempre la spina dalla presa di corrente quando l'apparecchio non è in uso o prima di eseguire regolazioni o manutenzioni.

2. Non usare la macchina all'esterno o su superfici bagnate.

3. "Questo apparecchio non è da intendersi adatto all'uso da parte di persone (incluso bambini) con ridotte capacità fisiche, sensoriali o mentali, o prive di esperienza e conoscenza, a meno che siano state supervisionate o istruite riguardo all'uso dell'apparecchio da una persona responsabile della loro sicurezza. I bambini dovrebbero essere supervisionati per assicurarsi che non giochino con l'apparecchio."

4. Usare l'apparecchio solo come descritto nel presente manuale. Usare solo gli accessori raccomandati dal costruttore.

5. Non usare con cavo o spina danneggiati. Se la macchina non funziona come dovrebbe, è caduta, danneggiata, lasciata all'esterno, o caduta nell'acqua, ritornatela ad un centro assistenza autorizzato.

6. Non tirare mai o trasportare

WENN MAN ELEKTRISCHE GERÄTE BENÜTZT SOLLTE MAN GEWISSE VORSICHTSMASSNAHMEN BEACHTEN, EINSCHLIEßLICH DER FOLGENDEN

ZUR BESONDEREN BEACHTUNG

Lesen Sie die ganze

Gebrauchsanweisung vor dem Gebrauch durch

ACHTUNG

um Feuergefahr, Elektroschocks oder Schäden einzuschränken:

1. Gerät nie mit angeschlossenem Netzkabel abstellen. Den Netzstecker bei längerer Nichtverwendung und vor jeder Wartungsarbeit aus der Steckdose ziehen.

2. Die Maschine weder draussen noch auf nassen Oberflächen benutzen

3. Dieses Gerät ist kein Spielzeug! Bitte große Aufmerksamkeit bei der Arbeit in der Nähe von Kindern.

4. Gebrauchsanweisung und Warnungen des

Herstellers beachten. Nur zugelassenes Zubehör verwenden.

5. Gerät nie bei beschädigtem Netzkabel benutzen.

Gerät zum Service Center bringen wenn es nicht richtig funktioniert, heruntergefallen ist oder dem Regen ausgesetzt wurde.

6. Gerät nie am Kabel tragen oder ziehen. Das Kabel sollte nicht in Türen eingeklemmt oder über scharfkantige Gegenstände gezogen werden.

QUAND ON UTILISE DES APPAREILS ELECTRIQUES ON DOIT SUIVRE DES RÈGLES FONDAMENTALES Y COMPREISE LES SUIVANTES CONSIGNES DE SÉCURITÉ
Lire attentivement le mode d'emploi avant l'utilisation
ATTENTION

: pour réduire tout risque de feu, décharges électriques ou dégâts.

1. Débrancher toujours la fiche de la prise de courant quand vous n'utilisez pas l'appareil ou avant tout réglage ou entretien.

2. Ne pas utiliser la machine à l'extérieur ou sur les sols mouillés.

3. Cette machine n'est pas un jouet ! Faire particulièrement attention en cas d'utilisation à la présence d'enfants.

4. Utiliser uniquement l'appareil comme il est indiqué dans le mode d'emploi et utiliser les accessoires recommandés par le fabricant.

5. Ne pas utiliser l'appareil si la prise ou le cordon d'alimentation sont endommagés. Si la machine ne fonctionne pas comme elle devrait, à cause de chute, laissée à l'extérieur, tombé dans l'eau, la rapporter à un centre autorisé Lindhaus.

6. Ne pas tirer ni transporter la machine par le câble d'alimentation; ne pas coincer le câble entre les portes et à ne

CUANDO SE USAN APARATOS ELÉCTRICOS DEBEN TOMARSE NORMALES PRECAUCIONES INCLUIDAS LAS SIGUIENTES. INSTRUCCIONES DE SEGURIDAD

Lea atentamente el manual de instrucciones antes del uso

ATENCIÓN

: para reducir el riesgo de fuego, descargas eléctricas y daños.

1. Desconecte siempre el enchufe cuando no use la máquina o antes de cualquier regulación o mantenimiento.

2. No usar en lugares exteriores o sobre superficies mojadas.

3. No descuide la máquina y no permita que se use como un juguete. Tener cuidado cerca de los niños.

4. Utilizar la máquina como está indicado en el manual. Utilizar sólo accesorios recomendados por el fabricante.

5. No utilice con enchufe o cable estropeados, Si la máquina no funciona porque cayó, la dejaron al exterior, cayó en el agua, llévela a un centro de asistencia autorizado.

6. Nunca tire o lleve el aparato por el cable de alimentación, ni tampoco tire el cable en rincones o puerta cerradas. Tener lejos de las fuentes de calor.

<p>Do not run appliance over cord. Keep cord away from heated surfaces.</p> <p>7. Do not unplug by pulling on cord. To unplug, grasp the plug, not the cord.</p> <p>8. Do not handle plug or appliance with wet hands.</p> <p>9. Do not put any object into openings. Do not use with any opening blocked; keep free of dust, lint, hair, and anything that may reduce the air flow.</p> <p>10. keep hair, loose clothing, fingers, and all parts of body away from openings and moving parts.</p> <p>11. Turn off all controls before unplugging.</p> <p>12. Use extra care when using on stairs.</p> <p>13. Do not use to pick up flammable or combustible liquid, such as gasoline, or use in areas where they may be present.</p> <p>14. Do not suck up matches, ash or cigarettes that are still burning.</p> <p>15. Avoid vacuuming hard or sharp objects or damage may result.</p> <p>16. Use and keep this machine in a dry environment and at a temperatures between +5°C ÷ +35°C (+41°F ÷ +95°F).</p> <p>17. Do not expose to the sun and UV rays</p>	<p>l'apparecchio per il cavo di alimentazione, o tirare il cavo intorno a spigoli, chiudere porte sul cavo. Tenere il cavo lontano da fonti di calore.</p> <p>7. Non staccare mai la spina tirando il cavo. Tirare la spina non il cavo.</p> <p>8. Non tenere la spina o l'apparecchio con mani bagnate.</p> <p>9. Non infilare nessun oggetto nelle aperture.</p> <p>Non usare con le aperture ostruite; mantenerle libere da polvere, capelli e qualsiasi cosa che possa ridurre il passaggio d'aria.</p> <p>10. Mantenere sempre capelli, indumenti larghi, dita e tutte le parti del corpo lontani dalle aperture e dalle parti in movimento.</p> <p>11. Spegner tutti i controlli e la macchina stessa prima di staccare la spina.</p> <p>12. Prestare particolare attenzione nell'uso su scale.</p> <p>13. Non usare per aspirare liquidi in genere ed infiammabili, come benzina o in zone dove questa è presente.</p> <p>14. Non aspirare fiammiferi, cenere e mozziconi di sigarette accesi.</p> <p>15. Evitare di aspirare oggetti duri o taglienti per non danneggiare il sacco raccogli polvere e l'apparecchio stesso.</p> <p>16. Usare e conservare l'apparecchio all'interno di ambienti asciutti e ad una temperatura da +5°C ÷ +35°C (+41°F ÷ +95°F)</p> <p>17. Non esporre l'apparecchio ai raggi solari e UV</p>	<p>Gerät nie über das Kabel rollen. Kabel weit von heißen Oberflächen fernhalten.</p> <p>7. Das Kabel stets am Stecker und niemals am Kabel selbst aus der Steckdose ziehen.</p> <p>8. Die Maschine und den Stecker nie mit nassen Händen anfassen.</p> <p>9. Keine Gegenstände in die Öffnungen einfügen.</p> <p>Gerät nicht mit verstopften Öffnungen benutzen und von Staub, Haare und alles was den Luftzug einschränken könnte, freihalten.</p> <p>10. Hände, Haare, Füße und Kleider weit von den Öffnungen und sich bewegenden Teilen des Gerätes fernhalten.</p> <p>11. Vor dem Ausziehen des Kabels alle Bedienelemente und die Maschine selbst ausschalten.</p> <p>12. Bei der Anwendung auf Treppen besonders vorsichtig sein.</p> <p>13. Keine entzündbare Flüssigkeiten wie Benzin aufsaugen.</p> <p>14. Zigaretten, Zündhölzer, heiße Asche und andere rauchenden oder brennenden Gegenstände nicht aufsaugen.</p> <p>15. Das Aufsagen von scharfkantigen oder harten Gegenständen vermeiden, um den Staubbeutel und die Maschine selbst nicht zu beschädigen</p> <p>16. Gerät an einem trocknen Platz benutzen und aufbewahren, Temperatur zwischen +5°C ÷ +35°C (+41°F ÷ +95°F)</p> <p>17. Gerät nicht Sonnenstrahlen und UV-Strahlen aussetzen</p>	<p>pas le laisser glisser sur des angles tranchants. Tenir le câble loin de toute surface chaude.</p> <p>7. Ne pas débrancher la machine en tirant par le cordon mais uniquement en tirant par la prise.</p> <p>8. Ne pas tenir la fiche ou l'appareil avec les mains Mouillées.</p> <p>9. Ne pas introduire d'objets dans le ouvertures. Ne pas utiliser avec les ouvertures bouchées ; les tenir libérées de la poussière, cheveux ou tout ce qui pourrait gêner le passage de l'air.</p> <p>10. Ne pas approcher cheveux , vêtements, doigts etc. des ouvertures et des parties en mouvement.</p> <p>11. Eteindre tous les contrôles et la machine aussi avant de débrancher la fiche.</p> <p>12. Faire très attention à l'utilisation sur les escaliers.</p> <p>13. Ne pas utiliser pour aspirer les liquides en général ou inflammables, comme essence ou endroit ou celle-ci est présente.</p> <p>14. Ne pas aspirer d'allumettes, de cendre ou mégots allumés.</p> <p>15. Eviter d'aspirer les objets durs ou tranchants afin de ne pas abîmer le sac ou l'appareil.</p> <p>16. Utiliser et conserver l'appareil dans un endroit sec et à températures entre +5°C ÷ +35°C (+41°F ÷ +95°F)</p> <p>17. Ne pas exposer l'appareil aux rayons solaires et UV</p>	<p>7. No desenchufe tirando por el cable. Tire el enchufe, no el cable.</p> <p>8. No tener el enchufe o la máquina con las manos mojadas.</p> <p>9. No poner ningún objeto cerca de las aberturas. No utilizar con las aberturas atascadas de polvo, cabellos o cualquier cosa que podría reducir el paso del aire.</p> <p>10. Mantener siempre cabellos, ropas, dedos y todas las partes del cuerpo lejos de las partes en movimiento.</p> <p>11. Apagar todos los controles y la máquina también antes de desenchufar la máquina.</p> <p>12. Tener cuidado cuando se usa en las escaleras.</p> <p>13. No utilizar para aspirar líquidos en general y inflamables como la gasolina ni tampoco en lugar donde hay estos líquidos.</p> <p>14. No aspire cerillas, ceniza y cigarrillos que estén todavía encendidos.</p> <p>15. No aspire objetos afilados porque podría dañar la bolsa que recoge el polvo y también la máquina.</p> <p>16. Utilizar y poner la máquina en lugares a temperaturas entre +5°C ÷ +35°C (+41°F ÷ +95°F)</p> <p>17. No exponga el aparato a los rayos solares y UV.</p>
---	---	---	---	---

TABLE OF CONTENTS		INDICE	INHALTSVERZEICHNIS	INDEX	INDICE
Important safety instructions	2-3	Norme di sicurezza	Zur besonderen Beachtung	Consignes des sécurité	Instrucciones de seguridad
Know your machine	5	Conoscere la vostra macchina	Lernen Sie Ihre Maschine kennen	Pour connaître votre machine	Conozca su máquina
Grounding instructions	5	Messa in funzione	Vorbereitung der Maschine	Montage	Instrucciones para el montaje
Assembly instructions	5-6	Istruzioni per il funzionamento	Bedienung der Maschine	Instructions pour le fonctionnement	Instrucciones de funcionamiento
Operating instructions	7	Regolazione spazzola	Saugbürsten- Höhenverstellung	Réglage de la brosse	Regulación de la altura del cepillo
Brush adjustment	7	Accessori	Zubehör	Accessoires	Accesorios
Accessories	8-9	Dry Cleaning System	Dry Cleaning System	Dry Cleaning System	Eco Spreader
Dry Cleaning System	9	Manutenzione	Wartung	Entretien	Mantenimiento
Maintenance	10-11-12	Dati tecnici	Technische Daten	Caractéristiques techniques	Características técnicas
Specifications	12	Lista ricambi	Teile-Liste	Liste pièces de rechange	Lista piezas de recambio
Parts list	13-14	Garanzia	Garantie	Garantie	Garantía
Warranty	15-16	REGISTRATE IL MODELLO E IL NUMERO DI SERIE DELLA VS MACCHINA E CUSTODITE PER FUTURE REFERENZE.	SCHREIBEN SIE SICH BITTE HIER DIE SERIENNUMMER UND DEN MODELLTYP AUF.	MARQUER LE MODÈLE CI-DESSOUS ET VOUS Y RÉFÉRER À L'AVENIR	RECUERDE EL MODELO Y EL N° DE SERIE DE SU MÁQUINA, GUÁRDELO COMO REFERENCIA PARA EL FUTURO.
RECORD THE MODEL AND SERIAL NUMBER OF YOUR MACHINE AND KEEP FOR FUTURE REFERENCE.		MODELLO _____	MODELLTYP _____	MODÈLE _____	MODELO _____
MODEL NUMBER _____		NUMERO DI SERIE _____	SERIENNUMMER _____	NUMÉRO DE SÉRIE _____	NÚMERO DE SERIE _____
SERIAL NUMBER _____					

- MANUFACTURER
- COSTRUTTORE
- ERBAUER
- CONSTRUCTEUR
- CONSTRUCTOR

 **LINDHAUS**® SRL
Via Belgio, 22 - Zona Ind.
35127 PADOVA – ITALY
vacuum@lindhaus.it
www.lindhaus.it

The machine is distributed in U.S.A. by:



Minneapolis MN – U.S.A.
P.O. Box 159 Savage,
MN 55378.
info@lindhaus.com
www.lindhaus.com

IMPORTANT INFORMATION

Your vacuum cleaner has international markings to indicate the **ON** and **OFF** position of the main power switch. The **1** indicates **ON** and the **0** indicates **OFF**

- **CONGRATULATIONS:** We wish to congratulate you on having purchased the Lindhaus **HF6** vacuum cleaner, certainly one of the best and technologically most advanced on the market. We thank you for your choice and wish you an enjoyable utilization of your new Lindhaus **HF6** vacuum cleaner.

- **CONGRATULAZIONI:** Ci complimentiamo con Voi per aver scelto **HF6** Lindhaus, sicuramente uno dei migliori e tecnologicamente più avanzati nel mercato. RingraziandoVi per la preferenza accordataci, Vi auguriamo un piacevolissimo utilizzo del Vs. nuovo aspirapolvere **HF6** Lindhaus.

- **GLÜCKWUNSCH:** Wir gratulieren Ihnen für Ihre Wahl, sicher ist Ihr Lindhaus **HF6** Staubsauger einer der besten und fortschrittlichsten auf dem Markt. Wir danken Ihnen für Ihre Vorliebe und wünschen Ihnen eine angenehme Verwendung Ihres neuen Lindhaus **HF6** Staubsaugers.

- **FÉLICITATIONS:** Nos meilleurs compliments pour avoir choisi **HF6** Lindhaus, un des meilleurs aspirateur au monde fabriqué selon les technologies les plus avancées. Nous vous remercions pour la préférence et vous souhaitons une agréable utilisation du nouveau **HF6** Lindhaus.

- **CONGRATULACIONES:** Nos felicitamos con Ustedes por haber escogido la nueva aspiradora **HF6** Lindhaus, una de las mejores en el mundo fabricada según las tecnologías más avanzadas. Les agradecemos por su preferencia y les deseamos un agradable uso de esta nueva aspiradora Lindhaus **HF6**.

FOR U.S.A. and CANADA COMMERCIAL MARKET ONLY

Connect to a properly grounded outlet only. See grounding instructions.

GROUNDING INSTRUCTIONS

WARNING

This machine must be properly grounded to protect the operator from electrical shock, in a commercial environment, in accordance with safety regulations. Read the safety instructions below before operating the machine.

<p>120 V machines have this kind of three-prong plug at the end of a three-wire electrical cord. The grounding pin on this plug grounds the machine when it is plugged into a three-prong outlet.</p>	
---	--

	<p>A grounding adapter must be installed as shown here if only two-prong outlets are available. The outlet box must be grounded and the grounding tab (or wire) on the adapter must be installed under the head of screw in the centre of the outlet cover. 120 Volt plugs are available at most hardware stores. Grounding adapters are not approved for use in Canada</p>
--	---

- Replace the plug if the grounding pin is damaged or broken.
- The green or (green/yellow) wire in the cord is the grounding wire.
- When replacing a plug, this wire must be attached to the grounding pin only.
- Extension cords connected to this machine should be 12 gauge, three-wire cords with three-prong plugs and outlets. Do not use extension cord more than 50 feet (15 m.) long.

Technical improvements

Lindhaus reserves the right to make technical improvements and modifications without prior notice. For this reason, the appliance can deviate in details from the leaflet information.

Migliorie tecniche

Lindhaus si riserva il diritto di apportare delle migliorie tecniche e delle modifiche senza preavviso. In tal caso alcuni dettagli potranno non risultare conformi alle informazioni riportate sulla documentazione tecnica.

Technische Verbesserungen

Lindhaus behält sich technische Verbesserungen im Rahmen der Modellpflege vor. Daher kann das Gerät in Details von Prospektangaben abweichen.

Perfectionnements techniques

Lindhaus se réserve le droit de procéder à des perfectionnements techniques dans le cadre de la gestion de ses modèles. Certain détails de la machine peuvent ainsi différer des données indiquées dans les prospectus

Mejoras técnicas

Lindhaus reserva el derecho a hacer cualquier modificación y arreglo técnico sin previo aviso. Por esta razón, los detalles acerca de la maquina podrían resultar diferentes de las informaciones indicadas en el manual de información.

	KNOW YOUR MACHINE	CONOSCI LA TUA MACCHINA	LERNEN SIE IHRE MASCHINE KENNEN	POUR CONNAITRE VOTRE MACHINE	CONOZCA SU MAQUINA
	Handle with suction control	Impugnatura con regolazione aspirazione	Rohrbogen und Schalter	Poignée avec régulation aspiration	Empuñadura con regulación Aspiración
	Hose	Tubo	Saugschlauch	Tube	Tubo
	Telescopic wand	Tubo telescopico	Teleskopsaugrohr	Tube télescopique	Tubo telescópico
	Handle	Impugnatura	Tragegriff	Poignée de transport	Empuñadura
	Main switch and full Bag light	Interruttore e spia sacco pieno	Hauptschalter und Beutelfüllanzeige	Interrupteur et témoin sac plein	Interruptor y indicador bolsa llena
	Cover grill	Griglia esterna	Gitter	Grille externe	Rejilla exterior
	Vacuum head	Testata aspirante	Saugkopf	Tête d'aspiration	Cabezal aspirador
	Side hook	Gancio laterale	Seitlicher Verschlussshaken	Crochet latéral	Gancho lateral
	Connector	Bocchettone	Rohrstutzen	Raccord	Enlace del tubo
	Door latch	Ponte di bloccaggio	Blockierungsbrücke	Pont de blocage	Gancho bloqueador
	Bumper	Paracolpi	Schutzprofil	Profil de protection	Goma de protección
	Power hose	Tubo elettrificato	Elektrischer Saugschlauch	Tube électrifié	Tubo electrificado
	Bag housing	Contenitore sacco	Staubbeutelbehälter	Récipient sac	Contenedor bolsa
	Swivel connector	Manicotto girevole	Drehbare Muffe	Manchon pivotant	Manguito giratorio
	Red and green lights	Spie rossa e verde	Rote und Grüne Lampe	Témoin rouge et vert	Indicador rojo y verde
	Foot pedal	Pedalino	Pedal	Pédale	Pedal
	Adjusting knob	Manopola di regolazione	Bürstenhöhen-Einstellknopf	Bouton de réglage	Interruptor regulador
	Base housing	Base	Bürstengehäuse	Base	Base
	Bumper	Paracolpi	Schutzprofil	Profil de protection	Goma de protección



ASSEMBLY INSTRUCTIONS

- 1) Remove the bag housing by releasing the two hooks, lift off the vacuum head, turn the bag housing upside down and insert the 4 wheels making sure they are all locked in tightly and open all around.
- 2) Release the cord completely before using the vacuum. After use, wind the cord, take off the suction hose in order to hermetically seal the dust inside the machine. Turn out the wand clip and install wand and nozzle.
- 3) Insert the cuff of the hose in the connector by opening the small door.
- 4) Lower the locking latch on the cuff.
- 5) Insert the hard floor tool.

6) To use the power nozzle:

- a) Assemble the electrified hose (optional) on the machine same as suction hose,
- b) Insert the telescopic wand to the swivel connector of the power nozzle,
- d) Extend the telescopic wand, by leaving the cord a bit loose.

OPERATING INSTRUCTIONS

- 7) Turn on the main switch
- 8) Operate the machine: one hand should be placed on the handle of the hose (or accessories) and the other hand should pull the hose to have the machine follow behind you.
- 9) To operate the power nozzle or the Eco Spreader:

a: depress the foot pedal on the power nozzle

b: tilt the handle to the working position, then turn on the main switch located on the handle of the hose

BRUSH HEIGHT ADJUSTEMENT

10) If the overload is excessive the circuitry will shut off the brush motor and the red light will stay on until the problem is corrected

STEP 1: With machine on and handle in normal operating position, slowly rotate brush adjustment knob clockwise until red light turns on.

STEP 2: Turn brush adjustment knob slowly counter clockwise until red light turns off.

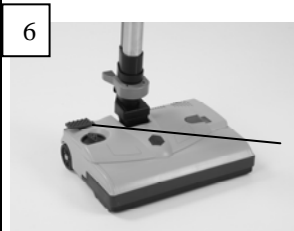

STEP 1 STEP 2

ISTRUZIONI PER LA MESSA IN FUNZIONE

- 1) Togliere il contenitore sacco e inserire le 4 ruote a pressione. Rimontare la testata facendo attenzione che il sacco filtro sia nella posizione corretta e ben aperto tutto intorno.
- 2) Dopo l'uso, avvolgere il cavo, togliere il tubo di aspirazione in modo da chiudere ermeticamente la polvere all'interno della macchina. Sfruttando la clip posteriore riporre tubo e spazzola.

- 3) Aprire lo sportello e inserire il manicotto di aspirazione
- 4) Abbassare il ponte di bloccaggio.
- 5) Inserire la spazzola universale.

6) Per usare elettrospazzola:

- a) Montare il tubo elettrificato (optional) sulla macchina,
- b) Inserire il tubo telescopico nel manicotto girevole della elettrospazzola,
- c) Estendere il tubo telescopico lasciando il cavo un po' morbido.

ISTRUZIONI PER IL FUNZIONAMENTO

- 7) Accendere l'interruttore
 - 8) Usare la macchina: con una mano comandare la spazzola o gli accessori e con l'altra tirare il Vs. HF6 facendo passare il tubo dietro le gambe.
 - 9) Per mettere in funzione elettrospazzola o Eco Spreader:
- a: schiacciare il pedolino
b: portare l'impugnatura in posizione di lavoro e accendere l'interruttore.

DISPOSITIVO PER REGOLARE L'ALTEZZA

10) Se il sovraccarico è eccessivo il circuito spegnerà il motore elettrospazzola e la spia rossa rimarrà accesa finché il problema non viene risolto

PASSO:1 con la macchina accesa e con l'impugnatura in posizione normale di lavoro, ruotate piano in senso orario il regolatore finché la spia rossa si accende.

PASSO 2: ruotate il regolatore in senso antiorario fino a che la spia rossa si spegne.

MONTAGE

1) Den Tütenbehälter entfernen und die 4 Räder mit Druck einsetzen. Das Oberteil wieder anbringen und dabei darauf achten, dass sich die Filtertüte an der richtigen Stelle befindet und rundum gut geöffnet ist.

2) Nach dem Gebrauch das Kabel aufrollen, den Saugschlauch entfernen, sodass der Staub im Inneren der Maschine vollständig verschlossen bleibt. Indem man den rückwärtigen Clip benützt, kann man den Schlauch und die Bürste wieder anbringen.

3) Die Klappe öffnen und die Saugmuffe einsetzen.

4) Die Blockierungsbrücke senken.

5) Die Universalbürste einsetzen.

6) Zum Gebrauch der Elektro-Bürste:

- a) den elektrifizierten Schlauch (Wahlzubehör) auf die Maschine montieren
- b) den teleskopischen Schlauch in die drehbare Muffe der Elektrobürste einsetzen
- c) den teleskopischen Schlauch ausziehen, dabei das Kabel locker lassen

BEDIENUNG DER MASCHINE

7) Den Schalter einschalten

8) Die Maschine: mit einer Hand die Bürste oder das Zubehör bedienen und mit der anderen den HF6 ziehen, indem man den Schlauch hinter dem Körper laufen lässt.

9) Um die Elektrobürste oder Eco Spreader in Betrieb zu setzen:

a: auf den Fußhebel treten

b: den Handgriff in die Arbeitsposition bringen und den Schalter einschalten.

SAUGBÜRSTEN HÖHENVERSTELLUNG

10) Wenn die Überlastung übermäßig ist, stellt der Motor der Elektrobürste automatisch ab und das Rotlicht leuchtet auf bis der Schaden behoben ist.

SCHRITT 1: bei eingeschalteter Maschine und mit Griff in normaler Arbeitsstellung, den Regler langsam im Uhrzeigersinn drehen, bis sich die rote Kontroll-Lampe einschaltet.

SCHRITT 2: Den Regler im Gegenuhrzeigersinn drehen, bis sich die rote Kontrolllampe ausschaltet.

INSTRUCTIONS POUR LE FONCTIONNEMENT

1) Enlever le bac et insérer les 4 roues en exerçant une pression.

Remonter la tête en faisant attention que le sac de filtrage soit dans la position correcte et bien ouvert tout autour.

2) Après l'usage, enrrouler le câble, enlever le tuyau d'aspiration de façon à fermer hermétiquement al poussière à l'intérieur de l'appareil. En utilisant le clip postérieur, remettre en place le tuyau et la brosse.

3) Ouvrir le couvercle et introduire le manchon d'aspiration.

4) Abaisser le pont de blocage.

5) Introduire la brosse universelle.

6) Pour utiliser la brosse électronique:

- a) Monter le tube électrifé (en option) sur l'appareil,
- b) Introduire le tube télescopique dans le manchon tournant de la brosse électronique,
- c) Allonger le tube télescopique en laissant le câble pas trop tendu.

MISE EN SERVICE DE LA MACHINE

7) Allumer l'interrupteur

8) Utiliser l'appareil : d'une main, commander la brosse ou les accessoires, de l'autre, tirer votre HF6 en faisant passer le tuyau derrière les jambes.

9) Pour mettre en marche la brosse électronique ou Eco Spreader :

a : appuyer sur la pédale

b : Remettre la poignée en position de travail et allumer l'interrupteur

DISPOSITIF POUR LE RÉGLAGE DE LA HAUTEUR

10) Si la surcharge est excessive, le circuit arrêtera le moteur de la brosse et le voyant rouge restera allumé jusqu'à ce que le problème sera résolu.

PAS 1 : Mettre l'appareil en marche et la poignée en position normale de travail, tourner doucement le régulateur en sens horaire, jusqu'à ce que le voyant rouge s'allume.

PAS 2 : Tourner le régulateur en sens anti-horaire, jusqu'à ce que le voyant rouge s'éteigne.

INSTRUCCIONES PARA EL FUNCIONAMIENTO

1) Sacar el contenedor y insertar las 4 ruedas haciendo presión.

Montar el cabezal y hacer que la bolsa de filtración sea en la posición correcta y bien abierta al alrededor.

2) Después de usar la máquina, enrollar el cable, sacar el tubo aspirante para cerrar herméticamente el polvo dentro de la máquina. Fijar el tubo y el cepillo por medio del gancho posterior.

3) Abrir la puerta e insertar el manguito del tubo de aspiración.

4) Bajar el gancho bloqueador.

5) Insertar el cepillo universal.

6) Para utilizar el cepillo electrónico:

- a) Montar el tubo electrificado (opcional) sobre el aparato,
- b) Insertar el tubo telescópico en el manguito giratorio del cepillo electrónico,
- c) Extender el tubo telescópico dejándolo un poquito blando.

INSTRUCCIONES DE FUNCIONAMIENTO

7) Encender la máquina

8) Utilizar la máquina: una mano tener la empuñadura del cepillo o los accesorios, con la otra tirar el HF6 haciendo que el tubo pase detrás de las piernas.

9) Para encender el cepillo o Eco Spreader:

a: empujar el pedal

b: Poner la empuñadura en posición de trabajo y encender el interruptor.

DISPOSITIVO REGULACIÓN DE LA ALTURA

10) Si la sobrecarga es excesiva, el circuito desconectará el motor del cepillo y la luz roja permanecerá encendida hasta que el problema sea corregido

PASO 1: Con la máquina encendida y el mango en posición normal de trabajo, lentamente gire la ruedecilla en el sentido de las agujas del reloj hasta que la luz roja se encienda.

PASO 2: Gire la ruedecilla lentamente en sentido contrario a las agujas del reloj, hasta que la luz roja se apague.



NOTE: If the red light goes on and off intermittently while vacuuming, this is correct. If the red light stays on all the time, turn the knob as STEP 2.

In case of fringed carpets the machine must be used from the centre to the outside. With one colour carpet or those whose weaves have tendency to form lines, it's better to follow the direction of the material to get a consistent surface appearance.

ACCESSORIES

- A. Flexible hose with cuffs
- B. Power hose with handle
- C. Metal telescopic wand
- D. Plastic telescopic wand
- E. Tube bend with air control
- F. Telescopic crevice tool
- G. Radiator cleaning brush
- H. Upholstery tool
- I. Rotating round dusting brush
- L. Universal nozzle with wheels M28R
- M. Nozzle with bristle and felt M28F for delicate and wooden hardfloor surfaces
- N. Hepa filter
- O. Carbon active filter
- P. Eco dry LS 500 "Spotter"
- Q. Box of 6 paper bags+2exhaust filter HF6
- R. Box of Eco Dry LD 600
- S. Strip of 10 air freshener
- T. Accessory bag

* Ask to your dealer which are the standard accessories.

12) To use the accessories on board, open the grill cover as indicated.

13) To use the small brush for crevices, computer, radiators, etc. assemble it on the tip of the telescopic crevice tool (not available in "Pro" version)



NOTA: se la spia rossa si accende in modo intermittente mentre la macchina è in lavoro, la regolazione è corretta. Se invece rimane sempre accesa, regolare come passo 2.

In caso di tappeti con frange bisogna procedere dall'interno verso l'esterno. Con tappeti a tinta unita o moquette con trame che tendono a formare strisce, è consigliabile seguire la direzione del pelo per ottenere una superficie omogenea.

ACCESSORI

- A. Tubo flessibile con manicotti
- B. Tubo elettrificato con impugnatura
- C. Tubo telescopico in metallo
- D. Tubo telescopico in plastica
- E. Impugnatura con regolatore
- F. Lancia telescopica
- G. Pennello per termosifoni
- H. Bocchetta con setola
- I. Pennello girevole
- L. Spazzola universale con ruote M28R
- M. Spazzola con setole e feltro M28F per legno e pavimenti delicati
- N. Filtro Hepa
- O. Filtro a carboni attivi
- P. Eco Dry LS 500 smacchiatore
- Q. Conf. 6 sacchi filtro+2 microfiltri HF6
- R. Conf. 6 Kg. Eco Dry LD 600
- S. Strip 10 profumatori
- T. Borsa porta accessori.

* chiedete al Vs. rivenditore quali sono gli accessori di serie.

12) Per accedere agli accessori a bordo, aprire la griglia come indicato.

13) Il pennello per fessure, computer, radiatori, si monta sulla punta della lancia telescopica. (non disponibile nella versione "Pro")

ANMERKUNG: Wenn die rote Kontrolllampe ab und zu aufleuchtet während die Maschine arbeitet, ist die Regulierung korrekt, wenn sie hingegen immer anbleibt regulieren wie Schritt 2.

Teppiche mit Fransen sollten von innen nach außen gesaugt werden. Unifarbige oder tiefflohrige Teppiche sollten immer in Richtung des Floors (im Strich) gesaugt werden, damit eine homogene Oberfläche erhalten wird.

ZUBEHÖR

- A. Saugschlauch
- B. Elektrifizierter Saugschlauch mit Tragegriff
- C. Metallteleskopsaugrohr
- D. Plastikteleskopsaugrohr
- E. Rohrbogen
- F. Teleskopritzendüse
- G. Heizkörperdüse
- H. Polsterdüse
- I. Drehbare Rundbürste
- L. Universalstaubdüse M28R
- M. Bürstdüse mit Filz M28F für delikate Fußböden und Holz
- N. Hepa Filter
- O. Aktivkohlen-Filter
- P. Eco Dry LS 500 Fleckenlöser
- Q. Filterbeutel-Packung 6 Stk. + 2 Mikrofilter « HF6 »
- R. Karton mit 6 Kg Eco Dry LD 600
- S. Duftfilter Strip (10 Stk.)
- T. Zubehörtasche

* Fragen Sie Ihren Händler, welches das Standardzubehör ist.

12) Um das Zubehör an Bord zu benutzen, das Gitter öffnen wie gezeigt.

13) Den Pinsel für Spalten, Computer und Heizkörper montiert man an der Spitze des teleskopischen Rohrs. (nicht verfügbar in der „Pro“ Version)

REMARQUE: Si le voyant rouge clignote pendant que l'appareil est en marche le réglage est correct, si par contre il reste toujours allumé, il faut régler d'après le pas n°2.

Sur les tapis à franges, passer l'aspirateur de l'intérieur vers l'extérieur. Sur les tapis d'une seule couleur et les moquettes qui ont la tendance à laisser des rayures, il est conseillé de suivre le sens du poil afin d'obtenir une surface parfaitement homogène.

ACCESSOIRES

- A. Tube flexible avec manchon
- B. Tube électrifié avec poignée
- C. Tube télescopique en métal
- D. Tube Télescopique en plastique
- E. Poignée avec régulateur
- F. Lance télescopique
- G. Brosse pour radiateur
- H. Suceur avec soies
- I. Brosse tournante
- L. Brosse universelle à roulette M28R
- M. Brosse avec soies et feutre pour parquets et sols délicats
- N. Filtre Hepa
- O. Filtre à charbons actifs
- P. Eco Dry LS 500 détachants
- Q. Paquets 6 sacs filtres + 2 micro-filtres HF6
- R. Paquets 6 Kg. Eco Dry LD 600
- S. Strip 10 désodorisants
- T. Sacs porte-accessoires

*Demander à votre revendeur, quels sont les accessoires standard.

12) Pour prendre les accessoires a bord, ouvrir la grille comme l'indique la photo.

13) La brosse pour fentes, ordinateurs, radiateurs, se monte au bout de la lance télescopique.(non disponible dans la version « Pro »)

NOTA: Si la luz roja se enciende y apaga intermitentemente mientras aspiramos, es correcto. Si la luz roja permanece todo el tiempo encendida, gire la ruedecilla como le indicamos en el paso 2.

En el caso de alfombras con flecos la máquina debe ser usada desde el centro hacia fuera solamente. Con una alfombra lisa ó cuyos tejidos tienen una tendencia a formar líneas, es aconsejable seguir la dirección del material para conseguir un aspecto consistente en la superficie

ACCESORIOS

- A. Tubo flexible con manguera
- B. Tubo electrificado con mango
- C. Tubo telescópico metálico
- D. Tubo telescópico de plástico
- E. Mango con regulador
- F. Lanza telescópica
- G. Cepillo para radiadores
- H. Boquilla con cerdas
- I. Cepillo giratorio
- L. Cepillo universal con ruedas M28R
- M. Cepillo con cerdas y fieltro para parquet y suelos delicados
- N. Filtro Hepa
- O. Filtro de carbonos activos
- P. Eco Dry LS 500 quitamanchas
- Q. Paquete 6 bolsas filtros + 2 micro filtros HF6
- R. Paquete 6 Kg. Eco Dry LD 600
- S. Láminas olorosas
- T. Bolsa para los accesorios

*Pregunte a su vendedor cuales son los accesorios standard.

12) Para tomar los accesorios a bordo, hay que abrir la rejilla como lo indica el dibujo.

13) El cepillo para hendiduras, ordenadores, radiadores, se pone encima de la lanza telescópica. (no disponible en la versión "Pro")

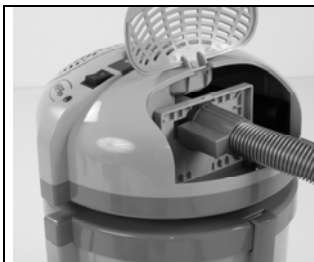

14) To transform HF6 into a blower device, open the grill cover, take off the inner microfilter holder grill and take off the microfilter itself.

15) Insert the hose and swivel, make sure that the suction port door is open, held by the door latch above the door, the machine is ready to use the blowing feature. You may also use the suction and blowing action at the same time with an optional hose.



LINDHAUS

Dry **cleaning** compound

LINDHAUS SPOTTER

Stain away

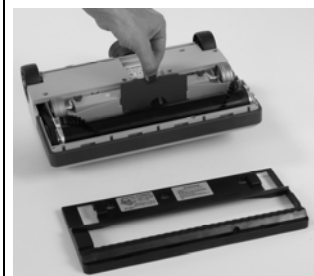

DRY CLEANING SYSTEM

Is the perfect solution to sanitize carpets and rugs with minimum effort and no risk. You can use it as a power head by attaching it to any Lindhaus machine.

- A. **Unplug your vacuum**
- B. Remove the brush shoe plate.
- C. Install the "RED converter"
- D. Remove the suction hose.
- E. For stains or high traffic areas on carpets, use the Lindhaus spotter /activator first
- F. Sprinkle the Lindhaus Dry carpet compound 1 Kg every 15 m² - (2 pounds per 150 square feet) approx.
- G. Using Hpro converted to DCS go over the carpet as you would when vacuuming. This evenly distributes and penetrates the product into your carpet.



H. Wait until the carpet is completely dry (usually 30 min.- longer if very humid)
Remove the converter, install the hose and vacuum the compound

14) Per trasformare HF6 in un compressore per soffiatura, aprire la griglia, togliere la griglia interna ferma microfiltro ed il microfiltro stesso.

15) Inserire il manicotto, facendo attenzione che lo sportello sia tenuto aperto dal ponte e la macchina è pronta per soffiare. HF6 può anche soffiare ed aspirare contemporaneamente avendo a disposizione 1 tubo optional.

LINDHAUS ECO DRY

Microspugne ecologiche per lavare a secco i tappeti

LINDHAUS SPOTTER

Smacchiatore

DRY CLEANING SYSTEM

E' la soluzione ideale per igienizzare senza rischi e fatica tappeti e moquette. Si applica come un'elettrospazzola a qualsiasi apparecchio Lindhaus.

- A. **Staccare la spina**
- B. Rimuovere il coperchio rullo.
- C. Montare il convogliatore ROSSO
- D. Rimuovere il tubo aspirante.
- E. In caso di macchie o superfici particolarmente sporche, utilizzare lo smacchiatore Lindhaus
- F. Spargere le microspugne Lindhaus (1 Kg ogni 15 m²)
- G. Usando Hpro convertita in DCS, massaggiare il tappeto passando in entrambe le direzioni fino a far penetrare le microspugne.

H. Attendere fino a totale asciugatura (circa 30 min.-di più se molto umido)
I. Rimuovere il convogliatore, rimontare il tubo asp. e aspirare le microspugne

14) Um den HF6 in einen Gebläse-Kompressor zu verwandeln, muss man das Gitter öffnen und das innere Mikrofilter-Haltegitter und den Mikrofilter entfernen.

15) Das Schlauchende einsetzen, dabei darauf achten, dass die Brückentüre offen ist, und die Maschine bereit ist zu blasen. HF6 kann auch gleichzeitig blasen und saugen, da ein wahlfreier Schlauch zur Verfügung steht.

LINDHAUS ECO DRY

Ökologische Mikroschwämme um die Teppiche trocken zu reinigen

LINDHAUS SPOTTER

Teppichfleckenlöser

DRY CLEANING SYSTEM

Die optimale Lösung für die hygienische Reinigung von Teppichböden und Teppiche ohne Risiko und mit geringster Anstrengung. Der Eco Spreader kann einfach auf jeden Lindhaus Staubsauger montiert werden.

- A. **Netzstecker ausziehen**
- B. Den Bürstendeckel entfernen
- C. Den roten Konverter einsetzen
- D. Den Saugschlauch entfernen
- E. Flecken oder besonders stark verschmutzte Bereiche mit dem Lindhaus Fleckenlöser behandeln
- F. Streuen Sie die Lindhaus Mikroschwämmchen (1 Kg je 15 m²)
- G. Bei der Benützung von Hpro auf DCS umgestellt, die Mikro-schwämmchen gut in den Teppich einmassieren indem man in beide Richtungen über den Teppich fährt.
- H. Vollkommen trocknen lassen (ca 30 min, länger falls noch feucht).
- I. Den Konverter entfernen, den Saugschlauch wieder aufmontieren und die Mikroschwämmchen aufsaugen

14) Pour transformer votre aspirateur HF6 en souffleur, il suffit d'ouvrir la grille et enlever la grille interne de soutien et le micro-filtre.

15) Introduire le manchon en faisant attention que le couvercle reste ouvert grâce au pont et la machine est prête pour le soufflage. HF6 peut aussi souffler et aspirer en même temps ayant à disposition 1 tube en option.

LINDHAUS ECO DRY

Poudre pour le nettoyage à sec des tapis et moquettes

LINDHAUS SPOTTER

Détachant pour tapis

DRY CLEANING SYSTEM

La solution idéale pour une hygiène parfaite des tapis et moquettes sans efforts.

À utiliser comme toutes les brosses électriques sur n'importe quel appareil Lindhaus.

A. Débrancher la prise

- B. Enlever le couvercle rouleau
- C. Placer le « convoyeur ROUGE
- D. Enlever le tube aspirant.
- E. En cas de tâches ou surfaces très sales utiliser le détachant Lindhaus.
- F. Répandre les micro-éponges nettoyantes Lindhaus (1 Kg pour 15 m²)
- G. En utilisant Hpro convertie en DCS, masser le tapis dans les deux directions pour faire pénétrer les micro-éponges.
- H. Attendre le séchage complet (environ 30 min., un peu plus si trop humide).
- I. Oter le convoyeur et replacer le tube asp. et aspirer les micro-éponges.

14) Para convertir su HF6 en sopladora, abrir la rejilla, quitar la rejilla interior que sostiene el microfiltro y el microfiltro.

15) Introducir la manguera y hacer que queda abierta la puerta por medio del puente, la máquina está lista para soplar. HF6 puede también soplar y aspirar en el mismo tiempo, por medio del tubo opcional disponible.

LINDHAUS ECO DRY

Polvo para el limpiado en seco de alfombras

LINDHAUS SPOTTER

Quitamanchas

DRY CLEANING SYSTEM

Es la solución perfecta para higienizar alfombras y moquetas con el mínimo esfuerzo y sin riesgo. El Eco-Spreader puede usarse como un cepillo electrónico adjuntándose a cualquier aparato Lindhaus.

A. Desenchufar

- B. Quitar la tapa del rodillo
- C. Poner el conveyor ROJO
- D. Quitar el tubo aspirante
- E. En caso de manchas o superficies muy sucias, utilizan el quitamanchas Lindhaus.
- F. Esparcir las microesponjas Lindhaus (1 kg cada 15 m²)
- G. Con el uso de Hpro convertida en DCS, masajear la alfombra en ambas direcciones hasta que las microesponjas penetren.
- H. Esperar hasta que sequen bien (más o menos 30 min, más si demasiado húmedas)
- I. Quitar el conveyor y reponer el tubo de asp. y aspirar las microesponjas.

USE HF6 AS AN AIR PURIFIER!
Remove the suction hose and keep open the small port by using the locking latch. Insert a new paper bag and the Hepa Filter and regulate at minimum power.

CAUTION!
ALWAYS DISCONNECT THE POWER CORD BEFORE PERFORMING ANY MACHINE MAINTENANCE.

IMPORTANT

Thermal vacuum motor protector.

The vacuum motor is equipped with a safety thermal protector. Should the vacuum become overloaded by vacuuming with the bag full, or vacuuming with very dirty filters, or if the vacuum should have a clog, the thermal protector will protect the motor from overheating by shutting the motor down automatically. In this case, switch off the vacuum, disconnect the plug and check the bag, check the filters and also check for signs of clogging. After the problem is corrected you may resume vacuuming after the thermal protector resets itself (approximately 30-40 minutes).

MAINTENANCE

CHANGING THE PAPER FILTER BAG

- 19) Release the two side hooks on the main body and remove the vacuum head.
- 20) Take out the double filter paper bag from the fill tube and close the dust trap on the bag. For correct insertion of the new dust bag, carefully follow the instructions on the bag.
- 21) Every three bag changes or if the motor protect filter looks dirty, wash it or change it by rotating the holder counter clockwise, if you choose to wash it make sure it is completely dried before replacing.

Never operate the machine without the original Lindhaus paper bag.

DEPURATORE D'ARIA!
Togliere il tubo di aspirazione e tenere aperto lo sportellino con il ponte di bloccaggio. Montare un nuovo sacco filtro, il filtro Hepa e regolare la potenza al minimo.

ATTENZIONE!
STACCARE SEMPRE LA SPINA DALLA PRESA DI CORRENTE PRIMA DI ESEGUIRE QUALSIASI MANUTENZIONE.

IMPORTANTE

Protettore termo/amprometrico del motore aspirante

Il motore aspirante è provvisto di un termico di sicurezza. In caso di sovraccarico (aspirare tappeti a pelo alto con regolazione troppo bassa), lavorare con sacco pieno, lavorare con microfiltro/Hepa filtro eccessivamente sporchi, il protettore termico può intervenire per proteggere il motore da eccessivo surriscaldamento. Spegnerne la macchina, staccare la spina e controllare: il sacco, il microfiltro/ Hepa filtro ed eventuali ostruzioni. Dopo 30-40 min. circa si può riaccendere la macchina.

MANUTENZIONE

SOSTITUZIONE DEL SACCO FILTRO

- 19) Sganciare i due ganci laterali e togliere la testata.
- 20) Sfilare il sacco doppio filtro dal bocchettone e chiuderlo con l'apposita tendina. Per la corretta installazione del nuovo sacco filtro seguire attentamente le istruzioni riportate sul sacco stesso.
- 21) Sganciare il portafiltro di protezione motore ruotando in senso antiorario e lavarlo o sostituirlo ogni 3 sacchi filtro. Fare attenzione che sia completamente asciutto prima di rimontarlo.

Non usare mai l'apparecchio senza il sacco filtro originale Lindhaus all'interno.

BENÜTZUNG DES HF6 ALS LUFTFILTER!
Den Schlauch entfernen und die Türe mit der Blockierungsbrücke offen lassen. Einen neuen Filterbeutel und den Hepa Filter einsetzen und die minimale Saugstärke einstellen.

ACHTUNG!
DAS NETZKABEL IMMER AUS DER STECKDOSE ZIEHEN, WENN DIE MASCHINE WEGGERÄUMT ODER GEWARTET WIRD.

WICHTIG

Thermo/Amperemeterschutz des Saugmotors

Der Saugmotor ist mit einem Sicherheitstemperaturbegrenzer ausgestattet. Bei : Überlastung, (saugen von Teppichen mit hohem Floor mit der niedrigsten Einstellung), saugen mit vollem Beutel, mit sehr schmutzigem Mikrofilter oder Hepa Filter, greift der Schutz ein um eine Überheizung des Motors zu vermeiden. Schalten Sie die Maschine ab, ziehen Sie den Netzstecker aus der Steckdose und kontrollieren Sie den Papierbeutel, den Mikrofilter/Hepa Filter und eventuelle Verstopfungen. Nach 30-40 Min. können Sie die Maschine wieder benutzen.

WARTUNG AUSTAUSCH DER FILTERTÜTE

- 19) Die zwei seitlichen Haken aushaken und das obere Teil entfernen.
 - 20) Die Doppelfiltertüte aus dem Rohrstutzen ziehen und sie mit dem eigens dazu bestimmten Verschluss schließen. Für das Einsetzen des neuen Staubbeutels, folgen Sie der Bedienungsanleitung wie auf dem Staubbeutel dargestellt.
 - 21) Den Schutzfilterhalter des Motors aushaken, indem man ihn im Gegenuhrzeigersinn dreht; reinigen oder nach jeweils 3 Filtertüten austauschen. Achten Sie darauf, dass er vollständig trocken ist, bevor er wieder montiert wird.
- Gerät nie ohne einen originalen Lindhaus Filterbeutel benutzen.**

HF6 UN DEPURATEUR D'AIR!
Enlever le tuyau d'aspiration et maintenir le couvercle ouvert à l'aide du pont de blocage. Monter un nouveau filtre Hepa et régler la puissance au minimum.

ATTENTION!
DÉBRANCHER TOUJOURS LA PRISE DE COURANT AVANT D'EFFECTUER TOUT TRAVAIL D'ENTRETIEN.

IMPORTANT

Protecteur thermo/ampèremétric pour le moteur aspirant.

Le moteur aspirant est pourvu d'un système thermique de sécurité. En cas de: surcharge (aspirer tapis à poil haut avec une régulation minimum), aspirer avec sac plein, aspirer avec microfiltre ou Hepa filtre très sales, le thermo-protecteur intervient pour protéger le moteur d'une excessif surchauffage. Débrancher la machine et détacher la fiche de la prise de courant et contrôler: le sac à poussière, le microfiltre/le filtre Hepa et eventuelles obstructions. Après 30-40 min. on peut réutiliser la machine.

ENTRETIEN

CHANGEMENT DU SAC FILTRE

- 19) Décrocher la tête aspirante par les crochets latéraux.
- 20) Enlever le double sac filtre du raccord et le fermer en utilisant le clapet spécial. Pour l'installation correcte d'un nouveau sac filtre suivre les instructions indiquées sur le sac.
- 21) Décrocher le porte-filtre de protection du moteur en tournant en sens horaire et le laver, ou bien le remplacer tous les trois sacs filtre. Faire attention qu'il ait bien séché avant de le remonter.

Ne jamais utiliser l'appareil sans un sac filtre original Lindhaus à l'intérieur.

¡USE HF6 COMO DEPURADOR DE AIRE!
Sacar el tubo aspirador. Dejar abierta la puerta corredera por medio del gancho bloqueador. Montar un nuevo filtro Hepa y ajustar a la mínima potencia.

¡CUIDADO!
DESCONECTE SIEMPRE EL CABLE ANTES DE LLEVAR A CABO CUALQUIER MANUTENCIÓN

IMPORTANTE

Protector termo/amprométrico del motor aspirador

El motor aspirador tiene un protector térmico de seguridad. En caso de sobrecarga (aspirar alfombras de pelo alto con regulación toda baja), trabajar con bolsa llena, trabajar con microfiltro /Hepa filtro excesivamente sucios, el protector térmico puede intervenir para proteger el motor de excesivo sobrecalentamiento. Apagar la máquina, desenchufar y controlar: la bolsa, el microfiltro/ Hepa filtro y eventuales obstrucciones (pág.9). Después de 30-40 min. se puede volver a encender la máquina.

MANTENIMIENTO

SUBSTITUCIÓN DE LA BOLSA FILTRO

- 19) Desenganchar el cabezal aspirante por medio de los ganchos laterales.
- 20) Quite la bolsa doble filtro y cerrar la boquilla por medio de la cerradura especial. Para la instalación correcta de una nueva bolsa filtro seguir atentamente como lo indica la ilustración.
- 21) Desenganchar el guarda filtro que protege el motor girando en el sentido de las agujas de un reloj y limpiarlo u substituirlo cada vez que cambie tres bolsas. Tenga cuidado que esté seco antes de remontarlo otra vez.

Nunca use la máquina sin la bolsa filtro original Lindhaus a l'interior.

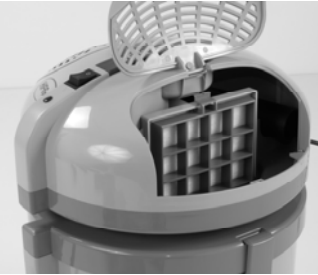
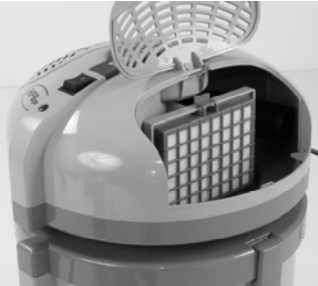

	<p align="center">CHANGING THE ELECTROSTATIC EXHAUST FILTER</p>	<p align="center">SOSTITUZIONE MICROFILTRO USCITA ARIA</p>	<p align="center">AUSTAUSCHEN DES ELEKTROSTATISCHEN AUSLASSFILTERS</p>	<p align="center">REPLACEMENT DU FILTRE ÉLECTROSTATIQUE</p>	<p align="center">SUSTITUCIÓN DEL FILTRO ELECTROSTÁTICO</p>
	<p>22) The electrostatic exhaust filter catches any particles that may escape from the filter bag, vacuum inlet filter, or lower motor filter. The electrostatic exhaust filter is located just below the carrying handle.</p> <p>Replace the filter every three times that the bag is changed (more often in very dusty applications). To replace the Electrostatic Filter:</p> <ol style="list-style-type: none"> Depress the latch on the top of the external filter grill and remove it. Remove the Filter from the filter holder and insert a new filter in its space. Snap the Filter Cover back into place. <p>Never operate the machine without the original Lindhaus Electrostatic Exhaust Filter in place.</p>	<p>22) Il filtro elettrostatico blocca le microparticelle che gli altri filtri non riescono a trattenere ed evita la fuoriuscita di micropolvere di carbone prodotta dal motore.</p> <p>Sostituire il microfiltro ogni 3ª sostituzione del sacco di carta (più spesso in caso di utilizzo in ambienti molto polverosi). Per sostituire il microfiltro:</p> <ol style="list-style-type: none"> Togliere la griglia esterna premendo l'apposito ganglio. Rimuovere la griglia e sostituire il microfiltro originale Lindhaus facendo attenzione ad applicarlo nella corretta posizione. Rimontare la griglia. <p>Non usare mai la macchina senza il microfiltro elettrostatico originale Lindhaus.</p>	<p>22) Zweck dieses Filters ist es, Staub der durch die anderen Filterungsstufen gelangt, aufzufangen. Der Filter befindet sich direkt unter dem Tragegriff.</p> <p>Den Mikrofilter nach jedem 3. Staubbeutelwechsel ersetzen. (häufiger bei sehr staubigen Reinigungsanwendungen). Um den Mikrofilter auszutauschen:</p> <ol style="list-style-type: none"> Filterdeckelklinge drücken und Auslassfilterdeckel entfernen. Filter aus der Halterung herausnehmen und einen neuen Filter einsetzen. Filterdeckel zurückstellen. <p>Gerät nie ohne den originalen Lindhaus elektrostatischen Filter benutzen.</p>	<p>22) Le filtre électrostatique retient les micro-particules que les autres filtres n'arrivent pas à retenir, évitant ainsi que la poussière de charbon du moteur s'échappe.</p> <p>Remplacer le microfiltre tous les 3 changements de sac en papier (plus souvent en cas d'utilisation dans des endroits poussiéreux). Pour remplacer le microfiltre :</p> <ol style="list-style-type: none"> Enlever la grille en appuyant sur le bouton . Enlever la grille et remplacer le microfiltre original Lindhaus en faisant attention à bien le remettre. Remonter la grille. <p>Ne jamais utiliser la machine sans que le filtre original électrostatique Lindhaus soit en place.</p>	<p>22) El filtro electrostático guarda las micropartículas que los otros filtros no logran detener evitando de esa manera que se escape el micropolvo del motor.</p> <p>Substituir el microfiltro cada 3 cambios de bolsas de papel. (más a menudo si lo utilizan en lugares polvorosos) Para substituir el microfiltro:</p> <ol style="list-style-type: none"> Presione el pulsador de la rejilla y sáquelo. Saque la rejilla y substituir el microfiltro original Lindhaus en su lugar en la posición correcta. Monte otra vez la rejilla. <p>Nunca debe de utilizar el aparato sin un filtro electrostático original Lindhaus.</p>
	<p>HEPA FILTER</p> <p>23) Your Lindhaus HF6 can be equipped with a special filter for healthcare environments which ensures 99,97% efficiency filtration at 0.3 micron.</p> <p>In case the filter bag should break, the Hepa filter needs also to be replaced. Change the Hepa filter max. every 6 filter bags.</p> <p>CARBON ACTIVE FILTER</p> <p>If your Lindhaus machine is used in odorous or smoky areas (bar, restaurant, etc.) it can be equipped with a special carbon active filter/microfilter which absorb effectively the offensive odors. In case the filter bag should break, the Carbon Active Filter needs also to be replaced. Change the Carbon Active Filter max every 6 filter bag.</p>	<p>FILTRO HEPA</p> <p>23) Il vostro Lindhaus HF6 può essere dotato di uno speciale filtro assoluto per ambienti sanitari che assicura un'efficienza filtrante del 99,97% a 0,3 micron.</p> <p>In caso di rottura del sacco filtro, anche il filtro hepa deve essere sostituito. La durata massima del filtro Hepa è di 6 sacchi filtro.</p> <p>FILTRO A CARBONI ATTIVI</p> <p>Qualora il vostro apparecchio Lindhaus si trovasse a lavorare in ambienti odorosi o fumosi (bar, ristoranti etc.), può essere dotato di uno speciale filtro a carboni attivi/microfiltri che assorbe efficacemente gli odori. In caso di rottura del sacco filtro, anche il Filtro a Carboni Attivi deve essere sostituito. Sostituirlo ogni 6 sacchi filtro.</p>	<p>HEPA FILTER</p> <p>23) Ihr Lindhaus HF6 kann mit einem speziellen Filter für Reinräume ausgestattet werden, der eine Filterleistungsfähigkeit von 99,97% zu 0,3 Mikron sicherstellt. Sollte der Papierbeutel reißen, muss auch der Hepa Filter gewechselt werden. Der Hepa Filter muss nach 6 Papierfilterbeuteln erneuert werden.</p> <p>AKTIVKOHLEN-FILTER</p> <p>Wenn Sie mit Ihrem Lindhaus Bürstsauger stark übelriechende Stäube aufsaugen (Zigarettenrauch, Hundehaare usw.) können Sie den Bürstsauger mit einem speziellen Aktivkohlen-Mikrofilter ausstatten, der die unangenehmen Gerüche herausfiltert. Sollte der Papierfilterbeutel reißen, muss auch der Hepa-Filter gewechselt werden. Der Aktivkohlenfilter muss immer nach 6 Papierfilterbeuteln gewechselt werden.</p>	<p>FILTRE HEPA</p> <p>23) Votre Lindhaus HF6 peut être équipé d'un filtre spécial absolu pour les milieux sanitaires, assurant le 99,97% d'efficacité filtrante à 0,3 microns.</p> <p>En cas de rupture du sac filtre, remplacer aussi le filtre Hepa. Durée maximum d'utilisation du filtre Hepa : 6 sacs filtre.</p> <p>FILTRE À CHARBONS ACTIFS</p> <p>Au cas où vous utilisez votre appareil Lindhaus où il y a beaucoup de fumée et de mauvaises odeurs (cafés, restaurants etc.), votre appareil Lindhaus est équipé d'un filtre spécial à charbons actifs / microfiltres qui absorbe les odeurs. En cas de rupture du sac filtre, même le Filtre à Charbons Actifs doit être remplacé. Le remplacer tous les 6 sacs filtre.</p>	<p>FILTRO HEPA</p> <p>23) Su Lindhaus HF6 puede estar equipado con un filtro especial absoluto para ambientes sanitarios, el cual asegura un filtrado eficiente del 99,97% a 0,3 micrones.</p> <p>En el caso de rotura de la bolsa hay que substituir también el Filtro Hepa. La duración máxima del Filtro Hepa es de 6 bolsas.</p> <p>FILTRO DE CARBONES ACTIVOS</p> <p>Si utilizan su aparato Lindhaus en sitios olorosos ó llenos de humo (bares, restaurantes, etc...), puede estar equipada con un filtro especial de carbonos activos/microfiltros, el cual, absorbe eficazmente los olores. En caso de la rotura la bolsa filtro, hay que substituir también el Filtro de Carbones. La duración máxima es de 6 bolsas.</p>



CHANGING THE BRUSH
 -Changing the brush is not difficult but you may want your dealer to replace it while inspecting other components for wear.
 - Rotate all the red clips until they are parallel to the roller
 - Rotate the bottom cover until it's removed from the front hooks
 - Rotate the brush roller in parallel way from the base
 - Hold the pulley with one hand and slide out the roller from the transmission support
 - Keep the side brush support for the new brush roller.
 -When necessary replace both the brush supports with bearings.
 - Assemble the new brush following in reverse order the above instructions.

SOSTITUZIONE DEL RULLO
 -Sostituire il rullo non è difficile ma forse è preferibile che il Vs. rivenditore lo sostituisca durante il controllo di altri componenti soggetti ad usura.
 - ruotare tutte le clip rosse portandole parallele al rullo
 - Ruotate il coperchio rullo fino a sganciarlo dalle sedi frontali
 - Ruotate il rullo sollevandolo dalla base in modo parallelo.
 -Tenere la puleggia con una mano e sfilare il rullo dal supporto trasmissione
 - togliere il supporto rullo laterale e conservarlo per il nuovo rullo
 - Quando è necessario, sostituire entrambi i supporti rullo completi.
 - Montare il nuovo rullo, seguendo all'inverso le operazioni di smontaggio.

AUSTAUSCH DER BÜRSTENWALZE
 Die Rolle auszuwechseln ist nicht schwierig, es ist jedoch ratsam wenn Sie dies Ihrem Händler bei der Auswechslung von anderen
 - Verschleißteilen überlassen.
 - Alle roten Klips drehen bis sie parallel zur Rolle stehen.
 - Den Rollendeckel rotieren bis er sich vorne von der Basis löst.
 - Die Rolle rotieren und parallel zur Basis aufheben.
 - Die Riemenscheibe mit einer Hand festhalten und die Rolle von der Antriebshalterung lösen.
 - Die seitliche Rollenhalterung entfernen und für die neue Rolle aufbewahren.
 - Wenn es notwendig ist, dann beide Rollenhalterungen komplett ersetzen.
 - Bei der Montage der neuen Rolle die Schritte in umgekehrter Reihenfolge durchführen.

REMPACEMENT DU ROULEAU
 - Il n'est pas difficile de remplacer la brosse, mais peut-être est-il préférable que votre revendeur le remplace à l'occasion de contrôles d'autres pièces soumises à usure.
 - Tourner tous les clips rouges en les portant en parallèle avec la brosse
 - Tourner le couvercle de la brosse jusqu'à le débloquer des soutiens frontaux
 - Tourner la brosse en la soulevant de la base de façon parallèle
 - Tenir la poulie d'une main et enlever la brosse du support transmission
 - Enlever le support de la brosse latéral et le garder pour une nouvelle brosse
 - Quand il est nécessaire, remplacer les deux supports complets.
 - Monter la nouvelle brosse, en suivant au contraire les opérations de démontage.

SUSTITUCIÓN DEL RODILLO
 -No es difícil sustituir el cepillo, pero sería preferible que lo haría su revendedor durante el control y sustitución de otras piezas sometidas a desgaste
 -Girar todos los clips rojos poniendolos en paralelo con el cepillo
 -Girar la tapa del cepillo hasta el desbloqueo de los ganchos frontales
 -girar el cepillo levantandolo de la base de manera paralela
 -Tener la polea con una mano y quitar el cepillo desde el soporte transmisión -quitar el soporte cepillo lateral y guardarlo para un cepillo nuevo.
 -Cuando es necesario, sustituir los dos soportes completos.
 -Montar el cepillo nuevo, haciendo al contrario las operaciones de montaje.

SPECIFICATIONS SUCTION BODY
 -Voltage (see data place on the machine)
 - Input power 750 W (U.S.A. 1200W)
 - Rotor assembled on two ball bearings
 - Double insulation
 - Suction body made of thermoplastic material, shockproof, high resistance, antistatic
 Sound Pressure db(A) 69
 Vibration total value ≤ 2,5 m/s2
POWER HEAD PB12e (12")
 - Voltage same as the suction body
 - Input power 150 W
 - Notched commutator
 - Rotor assembled on two ball bearings
 - Electronic overload control
 - Brush height adjustment 1 ÷ 10 mm
 - Width: 12" (300mm) - 15"(380mm)
 DECLARATION OF CONFORMITY

 In conformity with the following standards:
 EN 60335-1: 2002 + A11: 2004 + A1: 2004 + A12: 2006 + A2:2006 + A13: 2008 + A14: 2010 + A15: 2011
 EN 60335-2-2: 2010; EN 62233: 2008
 EMC EN 55014-1:2006
 EN 61000-3-2:2006
 EN 61000-3-3:1995+A1: 2001 + A2: 2005; EN 61000-4-2:1995 + A1:1998 + A2:2001;
 EN61000-4-3+A1:1998+A2:2001
 EN61000-4-4:1995+A1:2001+A2:2001
 EN61000-4-5:1995+A1:2001
 EN61000-4-6:1996+A1:2001
 EN61000-4-11:1994+A1:2001
 Directives of reference:
 L.V.D 2006/95/EC; 2002/95 CE (ROHS)

DATI TECNICI CORPO ASPIRANTE
 -Tensione di alimentazione (vedi targhetta caratteristica sulla macchina)
 - Potenza assorbita 750 W
 - Rotore montato su 2 cuscinetti a sfera
 - Doppio isolamento
 - Corpo macchina in materiale termoplastico, antiurto, alta resistenza, antistatico
 Pressione sonora db(A) 69
 Vibrazione totale ≤ 2,5 m/s2
ELETTROSPAZZOLA PB12e
 - Tensione di alimentazione (vedi targhetta caratteristica sulla macchina)
 - Potenza assorbita 150 W
 - Collettore ad intaglio
 - Rotore montato su 2 cuscinetti a sfera
 - Controllo elettronico del sovraccarico
 - Regolazione in altezza 1 ÷ 10 mm
 - Larghezza : 12" (300mm) - 15"(380mm)
 DICHIARAZIONE DI CONFORMITA'

 Conforme alle seguenti norme:
 EN 60335-1: 2002 + A11: 2004 + A1: 2004 + A12: 2006 + A2:2006 + A13: 2008 + A14: 2010 + A15: 2011
 EN 60335-2-2: 2010; EN 62233: 2008
 EMC EN 55014-1:2006
 EN 61000-3-2:2006
 EN 61000-3-3:1995+A1: 2001 + A2: 2005
 EN 61000-4-2:1995 + A1:1998 + A2:2001
 EN61000-4-3+A1:1998+A2:2001
 EN61000-4-4:1995+A1:2001+A2:2001
 EN61000-4-5:1995+A1:2001
 EN61000-4-6:1996+A1:2001
 EN61000-4-11:1994+A1:2001
 Direttive di riferimento:
 B.T. 2006/95/CE; 2002/95 CE (ROHS)

TECHNISCHE DATEN SAUGGERÄT
 - Versorgungsspannung (siehe Typenschild auf der Maschine)
 - Leistungsaufnahme 750 W
 - Rotor auf zwei Kugellager montiert
 - Doppelte Isolierung
 - Maschinenkörper aus thermoplastischem, stoßfestem, antistatischem Material mit hohem Stosswiderstand.
 Lärmpegel db(A) 69
 Totaler Vibrationswert ≤ 2,5 m/s2
SAUGBÜRSTE PB12e
 - Versorgungsspannung (siehe Typenschild auf der Maschine)
 - Leistungsaufnahme 150 W
 - Kerbkollektor
 - Rotor auf zwei Kugellager montiert
 - Elektronische Kontrolle der Überladung
 - Höhenregelung 1 ÷ 10 mm
 - Totale Länge: 12" (300mm) - 15"(380mm)
 KONFORMITÄTSERKLÄRUNG

 Diese Erklärung stimmt mit folgenden Normen überein:
 EN 60335-1: 2002 + A11: 2004 + A1: 2004 + A12: 2006 + A2:2006 + A13: 2008 + A14: 2010 + A15: 2011
 EN 60335-2-2: 2010; EN 62233: 2008
 EMC EN 55014-1:2006
 EN 61000-3-2:2006
 EN 61000-3-3:1995+A1: 2001 + A2: 2005
 EN 61000-4-2:1995 + A1:1998 + A2:2001
 EN61000-4-3+A1:1998+A2:2001
 EN61000-4-4:1995+A1:2001+A2:2001
 EN61000-4-5:1995+A1:2001
 EN61000-4-6:1996+A1:2001
 EN61000-4-11:1994+A1:2001
 Gemäss den Bestimmungen der Richtlinien:
 L.V.D 2006/95/EC; 2002/95 CE (ROHS)

CARACTÉRISTIQUES TECHNIQUES CORPS ASPIRANT
 - Tension d'alimentation (voir plaquettes des caractéristiques)
 - Puissance absorbée 750 W
 - Roteur monté sur 2 roulements à billes
 - Double isolation
 - Corps de la machine en matériel thermoplastique, anti-choc, antistatique, à haute résistance
 Pression du bruit db(A) 69
 Valeur totale de vibration ≤ 2,5 m/s2
BROSSE ÉLECTRIQUE PB12e
 - Tension d'alimentation (voir plaquettes des caractéristiques)
 - Moteur d'aspiration 150 W
 - Collecteur à créneau
 - Roteur monté sur 2 roulements à billes
 - Contrôle électronique de la surcharge
 - Réglage en hauteur 1 ÷ 10 mm
 - Largeur: 12" (300mm) - 15"(380mm)
 DÉCLARATION DE CONFORMITÉ

 En conformité suivant les normes:
 EN 60335-1: 2002 + A11: 2004 + A1: 2004 + A12: 2006 + A2:2006 + A13: 2008 + A14: 2010 + A15: 2011
 EN 60335-2-2: 2010; EN 62233: 2008
 EMC EN 55014-1:2006
 EN 61000-3-2:2006
 EN 61000-3-3:1995+A1: 2001 + A2: 2005
 EN 61000-4-2:1995 + A1:1998 + A2:2001
 EN61000-4-3+A1:1998+A2:2001
 EN61000-4-4:1995+A1:2001+A2:2001
 EN61000-4-5:1995+A1:2001
 EN61000-4-6:1996+A1:2001
 EN61000-4-11:1994+A1:2001
 Directives de référence:
 L.V.D 2006/95/EC; 2002/95 CE (ROHS)

CARACTERÍSTICAS TÉCNICAS CUERPO DE ASPIRACIÓN
 - Alimentación (ver la placa sobre la máquina).
 - Energía absorbida 750 W.
 - Rotor montado sobre 2 cojinetes.
 Doble aislamiento
 - Cuerpo de la máquina hecho o fabricado de material termoplástico a prueba de golpes, alta resistencia y antistático.
 Presión ruido db(A) 69
 Total de vibración ≤ 2,5 m/s2
CEPILLO ELÉCTRICO PB12e
 - Alimentación (ver la placa sobre la máquina).
 - Energía absorbida 150 W
 - Colector encastrado
 - Rotor montado sobre 2 cojinetes.
 - Control electrónico de sobrecarga
 - Regulación de la altura 1 ÷ 10 mm
 - Largo: 12" (300mm) - 15"(380mm)
 DECLARACIÓN DE CONFORMIDAD

 En conformidad con las siguientes normas:
 EN 60335-1: 2002 + A11: 2004 + A1: 2004 + A12: 2006 + A2:2006 + A13: 2008 + A14: 2010 + A15: 2011
 EN 60335-2-2: 2010; EN 62233: 2008
 EMC EN 55014-1:2006
 EN 61000-3-2:2006
 EN 61000-3-3:1995+A1: 2001 + A2: 2005
 EN 61000-4-2:1995 + A1:1998 + A2:2001
 EN61000-4-3+A1:1998+A2:2001
 EN61000-4-4:1995+A1:2001+A2:2001
 EN61000-4-5:1995+A1:2001
 EN61000-4-6:1996+A1:2001
 EN61000-4-11:1994+A1:2001
 Normas de referencia :
 L.V.D 2006/95/EC; 2002/95 CE (ROHS)

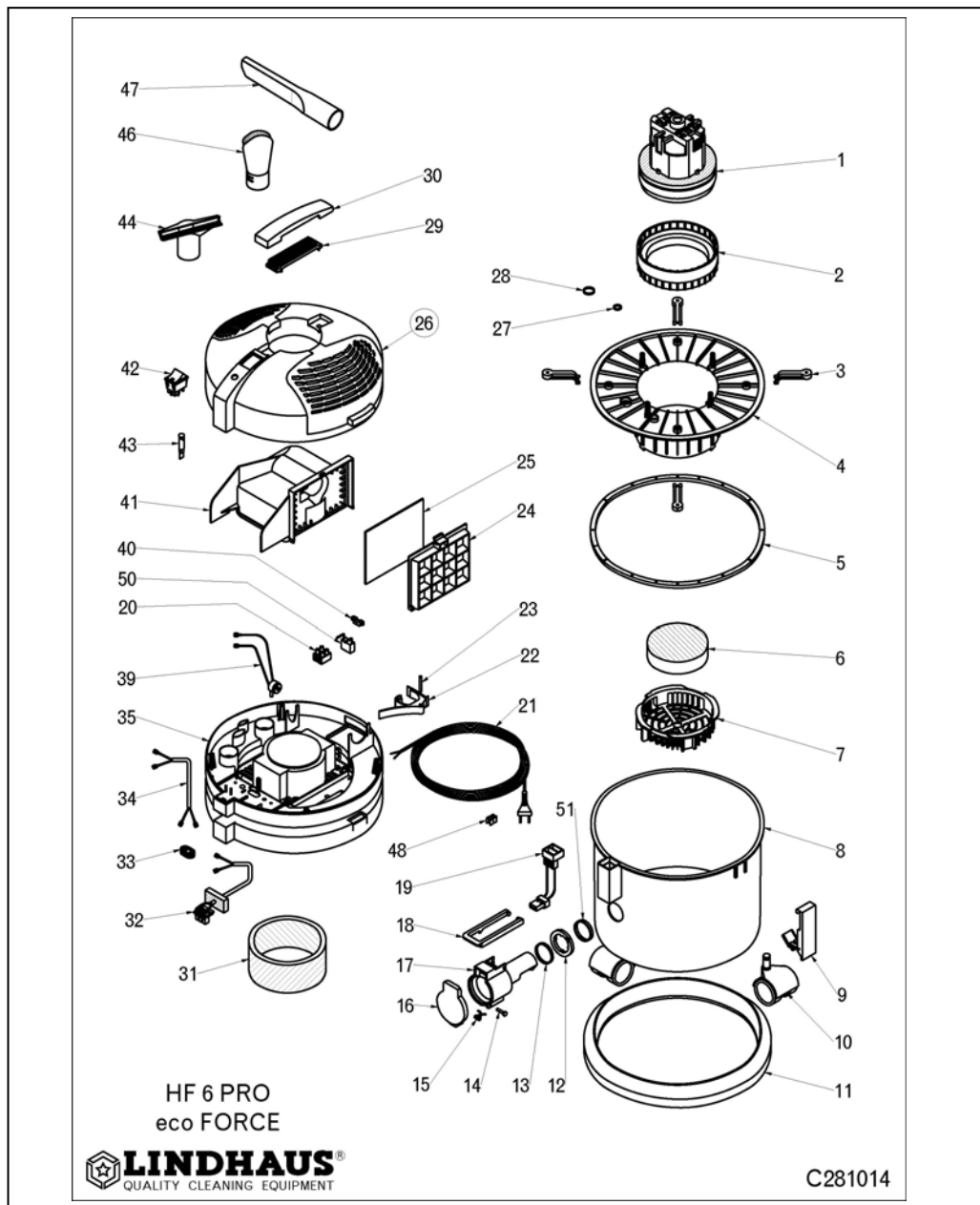

SPARE PARTS LIST		LISTA PARTI DI RICAMBIO		TEILELISTE	
LISTE DES PIÈCES		LISTA DE PIEZAS			
PAR T.	DESCRIPTION	PART.	DESCRIPTION		
HF 1	Vacuum motor R36 APSS V.100/55 - 120/60 - 240/50	HF 28	O-ring 20x50		
HF 2	Vacuum motor gasket	HF 29	Lower handle		
HF 3	Motor clamp	HF 30	Handle		
HF 4	Motor support	HF 31	Filter		
HF 5	Gasket	HF 32	Upper connection kit		
HF 6	Motor protection Filter	HF 33	Strain relief		
HF 7	Filter housing	HF34	Vacuum motor cord		
HF 8	Bag housing	HF 35	Inner housing		
HF 9	Kit side hook (only Hepa)	HF 39	Vacuum sensor		
HF 10	Kit of 4 wheels	HF 40	Cord clamp		
HF 11	Bumper	HF 41	Conveyer		
HF 12	Connector ring	HF 42	Main switch		
HF 13	O-ring 31x 43	HF 44	Upholstery tool		
HF 14	Pin	HF 46	Rotating round dusting brush		
HF 15	Spring	HF 47	Crevice tool		
HF 16	Collar cover	HF 47	Crevice tool (Pro)		
HF 17	Connector	HF 48	Cord clip		
HF 18	Collar blocking bridge	HF 50	Condenser only for V.230		
HF 19	Lower connections kit (only Hepa)	HF 51	Ring		
HF 20	Terminal block 16A 2 pos.				
HF 21	Cord 2x1 Schuko plug				
HF 21	Cord 2x1 British plug				
HF 21	Cord 2x1 Australian plug				
HF 21	Cord 2x18 AWG USA plug				
HF 22	Wand clip				
HF 23	Clip pin				
HF 25	Microfilter HF6 wrap.5 pcs.				
HF 26	Top cover with grills				
HF 27	O-ring 20x31				

PB 12 electronic

PART.	DESCRIPTION	PART.	DESCRIPTION
PB 100	Motor cover	PB 131	Brush roller (12" - 14")
PB 101	Led covers kit	PB 132	Brush support w/bearing
PB 102	Joint complete PB12 - PB14	PB 133	Brush shoe plate (12"- 14")
PB 104	Joint pin slide for new cover	PB 134	Red clip shoe plate (pk. 20pcs.)
PB 105	Screw 3.9 x 13 (pk. 20pcs.)	PB 135	Screw 3.5 x 9.5 TG (pk. 20pcs.)
PB 106	Support right joint	PB 136	Body main brush (12" - 14")
PB 107	Plunger handle release	PB 137	Bumper (12" - 14")
PB 108	Spring dowel release	PB 138	Front axle
PB 109	Bushing	PB 139	Front wheel Nylon - Rubber
PB 110	Screw 2.9 x 16 (pk. 20pcs.)	PB 140	Spring
PB 111	Slide	PB 141	Spring stop plate
PB 112	Foot pedal	PB 142	Brush adjuster
PB 113	Support left joint	PB 143	Adjusting knob
PB 114	Switch activator pin	PB 144	Rear axle
PB 115	Spring	PB 145	Rear wheel Nylon - Rubber
PB 116	Microswitch	PB 146	Wheel retainer (pk. 20pcs.)
PB 117	Screw 2.2 x 16	PB 147	Screw 3.5 x 19 (pk. 20pcs.)
PB 118	Circuit board	PB 149	Swivel Joint left pin slide
PB 119	Filter	PB 150	Housing swivel joint
PB 120	Motor filter	PB 151	Screw 3,5x16 (pk. 20pcs.)
PB 121	Brush motor V.240-120	PB 152	Plug holder
PB 125	Screw 3.9 x 16	PB 153	Cord (joint w. pedal)
PB 126	Timing belt 6 (12" - 14")	PB 154	Top joint
PB 127	Transmission support w/bearings	PB 155	Joint pedal
PB 128	Pulley	PB 156	Spring pedal
PB 129	Lens	PB 157	LED boards kit (3pcs)
PB 130	Transmission Joint	PB 158	Pinion kit

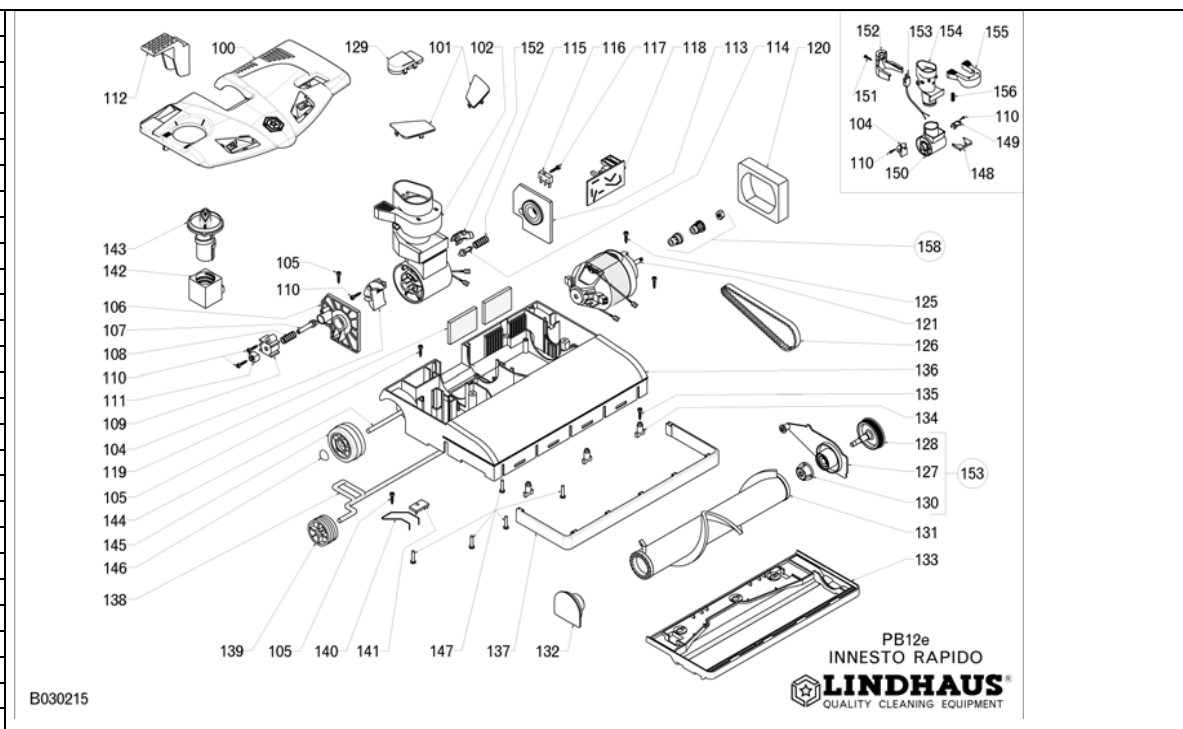

Lindhaus Certificato di Garanzia limitata

La Lindhaus garantisce ai Clienti originali solo (diretti acquirenti) che ogni nuovo aspirapolvere sarà esente da difetti di materiale e di fabbricazione prima della consegna. La responsabilità della Lindhaus e la tutela del cliente nei confronti della Lindhaus, è chiaramente limitata alla riparazione e sostituzione dei pezzi difettosi presso la ns. fabbrica o centro autorizzato di assistenza, con trasporto prepagato dal cliente. Il certificato di garanzia limitata Lindhaus è da considerarsi **nullo e non valido** se l'apparecchio non è stato acquistato presso un rivenditore autorizzato Lindhaus.

Questa garanzia limitata scade tre anni dopo la data di acquisto. Gli apparecchi Lindhaus utilizzati per **uso professionale** sono garantiti 2 anni.

NON SONO COPERTI DALLA GARANZIA:

- Danni causati da incidenti, cattivo uso, fulmini, acqua e fuoco.
- Danni causati dal trasporto.
- Apparecchi a noleggio
- Rotture dovute a una non appropriata manutenzione o cura.
- Minori adattamenti tipo: viti allentate e regolazioni varie.
- Riparazioni non effettuate dalla fabbrica o dai centri assistenza autorizzati.
- Parti sottoposte ad usura normale: manici, ruote trasportatrici, spazzole, dispositivo di accoppiamento delle spazzole, bocchette, tubi, sacchi per polvere, filtri, cavi, spazzole motore non dovranno essere considerati difetti di produzione o di materiali.

Questa garanzia copre tutti i difetti di fabbrica e di materiali per il periodo di garanzia. La garanzia non copre nessun danno risultante da cattivo uso, abuso e negligenza nell'uso del prodotto o qualsiasi parte che necessiti la sostituzione a causa di normale usura.

L'eventuale sostituzione in garanzia dei motori avverrà pertanto soltanto in caso di difetto di fabbrica accertato dai centri assistenza autorizzati Lindhaus. Se dopo l'ispezione di una macchina o di pezzi ritornati, la Lindhaus stabilisce che il difetto non è coperto da garanzia, tutte le spese che la Lindhaus incontrerà nella riparazione della macchina o delle parti, saranno a carico del cliente. Tutte le parti ritornate alla Lindhaus per sostituzione diventeranno di proprietà della Lindhaus.

IN NESSUN CASO, LA LINDHAUS SARA' RESPONSABILE PER DANNI INDIRETTI, ACCIDENTALI CONSEGUENTI DA ALTRI DANNI. La Lindhaus non sarà responsabile nei confronti dei clienti per rivendicazioni, danni, lesioni, azioni o cause di azioni qualsiasi basate su negligenze o precise responsabilità. I ricambi originali Lindhaus dovranno essere privi di difetti di materiale per un periodo di 90 giorni dopo l'installazione e saranno sottoposti a tutte le limitazioni ed esclusioni del presente certificato di garanzia limitato. La Lindhaus non garantisce che i suoi prodotti siano vendibili o che le sue macchine possano essere usate per ogni altro fine. Inoltre la Lindhaus non fornisce alcuna ulteriore garanzia eccetto per la presente garanzia limitata. Nessuna ulteriore rappresentazione o garanzia, espressa o implicita fatta da rivenditori, rappresentanti o agenti della Lindhaus che non sia specificata nella presente dovrà ricadere sulla Lindhaus.

Lindhaus Limited Warranty

Lindhaus warrants to the original purchaser only ("Buyer") that each new vacuum cleaner shall be free from defect in material and workmanship upon delivery. Lindhaus' liability is limited to repair or replacement of parts at the discretion of Lindhaus and/or the factory authorized service centres, transportation prepaid (Buyer expense). The Lindhaus Limited Warranty is absolutely **null and void** unless the appliance has been purchased from an Lindhaus Authorized Dealer. A warranty registration card is to be completed and returned immediately at the time of purchase. Specific limitations and exclusions apply. This limited warranty expires **three years** after the date of purchase by the buyer. Lindhaus equipment used in **commercial applications** has a limited warranty of **two years**.

ITEMS NOT COVERED BY WARRANTY INCLUDE, BUT ARE NOT LIMITED TO:

- Damage resulting from accidents, abuse, misuse or acts of God (lightning flood, etc.)
- Damage in transit; Rental units
- Failure due to lack of proper maintenance or care
- Relatively minor adjustments such as tightening of screws or bolts, etc. not connected with the replacement of parts.
- Repairs or alterations by an organization other than the factory or an authorized Lindhaus Service Centres.
- Normal wear and tear items: handles, wheels, bristles, nozzles, hoses, paper bags, filters, cords, carbon brushes shall not be consider a defect in workmanship or materials.

"This warranty covers all defects in workmanship and material for the warranty period. The warranty does not cover any damage resulting from any misuse, abuse or neglect of the product or any parts needing replacement due to normal wear and usage."

The eventual substitution of the motors under warranty will therefore be affected only in case of production defect (this has to be verified by the authorized Lindhaus service centres). If, after inspection of the returned machine or any part or parts, Lindhaus determines that the defect is not covered by the warranty, all expenses incurred by Lindhaus in connection with the replacement or repair if the machine or any parts thereof shall be at the buyer's responsibility. Any parts returned to Lindhaus for replacement shall become the property of Lindhaus. In no event shall Lindhaus be liable for any indirect, special, incidental, consequential or other damages including but not limited to damage or loss of property or equipment, lost revenues or profits, claims of customers, or harm to goodwill or business reputation directly or indirectly arising from the sale, handling or use of the vacuum cleaner, or from any other costs relating thereto and Lindhaus's liability hereunder. shall not be liable to the buyer for any claims, damages, injuries, actions, or causes of action whatsoever based on negligence or strict liability. Lindhaus makes no warranty that its vacuum cleaner shall be merchantable or that such machine shall be fit for any particular purpose. Moreover Lindhaus makes no expressed or implied warranties except for the limited warranty set forth herein. In addition no representation or warranty, expressed or implied, made by any dealer, sales representative, or field agent of Lindhaus which is not specifically set forth herein shall be binding on Lindhaus. Genuine Lindhaus replacement parts shall be free from defects in material and workmanship for a period of 90 days after "installation" and shall be subject in all respects to the limitations and exclusions of this limited warranty.

Lindhaus beschränkter Garantieschein

Lindhaus garantiert den Originalkunden (nur den Direktkäufern), daß jeder neue Staubsauger vor der Lieferung frei von Material- und Fabrikationsfehlern ist. Die Haftung von Lindhaus und der Kundenschutz gegenüber Lindhaus beschränkt sich offensichtlich auf die Reparatur oder den Austausch der defekten Teile in unserer Fabrik oder in einem autorisierten Kundendienstzentrum, bei vom Kunden vorausbezahlem Transport. Die beschränkte Lindhaus Garantie ist absolut **null und nichtig** ausser wenn das Gerät bei einem autorisierten Lindhaus Händler gekauft worden ist. Die Garantieregistrationskarte sollte gleich beim Kauf ausgefüllt und retourniert werden. Diese beschränkte Garantie verfällt **drei Jahre** nach dem Kaufdatum.

Alle Lindhaus Geräte für den **professionellen Gebrauch** haben eine Garantiedauer von **zwei Jahren**.

AUSGENOMMEN VON DER GARANTIELEISTUNG SIND:

- Schäden, die durch Unfälle, Mißbrauch, Blitzschlag,
- Wasser oder Feuer verursacht werden.
- Transportschäden; Mietgeräte; Brüche, die auf eine unsachgemäße Wartung oder Pflege zurückzuführen sind
- Geringere Anpassungen wie: gelockerte Schrauben und verschiedene Regulierungen
- Reparaturen, die nicht von der Fabrik oder den autorisierten Kundendienstzentren durchgeführt worden sind
- Verschleißteile: Griffe, Transporträder, Bürsten, Vorrichtungen für die Kupplung der Bürsten, Rohransätze, Schläuche, Staubbeutel, Kabel, Filter

Diese Garantie deckt alle Fabrikations- sowie Materialfehler während der ganzen Garantiedauer. Die Garantie deckt keine Schäden, die auf unkorrekten Gebrauch, Missbrauch und Vernachlässigung im Gebrauch des Produkts zurückzuführen sind sowie alle Teile die nach normaler Abnützung ersetzt werden müssen. Die eventuelle Auswechslung des Motors in Garantie wird nur dann stattfinden, wenn sichergestellt wurde, (von den autorisierten Lindhaus Kundendienstzentren) dass es sich um einen Fabrikationsfehler handelt und nicht bei totaler Abnützung. Wenn Lindhaus bei der Überprüfung eines eingesandten Geräts oder eingesandter Teile feststellt, daß der Fehler nicht von der Garantie gedeckt wird, gehen alle Reparaturkosten des Geräts oder der Teile zu Lasten des Kunden. Alle zum Austausch an Lindhaus zurückgesandten Teile gehen in den Besitz von Lindhaus über.

IN KEINEM FALL WIRD LINDHAUS FÜR INDIREKTE, UNVORHERGESEHENE SCHÄDEN HAFTEN, DIE SICH AUS ANDEREN SCHÄDEN ERGEBEN. Lindhaus haftet gegenüber dem Kunden nicht für Ansprüche, Schäden, Verletzungen, Handlungen oder Gründe für Handlungen jeglicher Art, die auf Nachlässigkeit oder bestimmte Verantwortung beruhen. Die originalen Lindhaus Ersatzteile müssen nach der Installation für einen Zeitraum von 90 Tage frei von Materialfehlern sein und unterliegen allen Beschränkungen und Ausschließungen des vorliegenden beschränkten Garantiescheins. Lindhaus garantiert nicht, daß seine Produkte für jeden Zweck verkäuflich sind oder benutzt werden können. Außerdem gibt Lindhaus mit Ausnahme der vorliegenden beschränkten Garantie keine weitere Garantie. Keine weitere ausgesprochene oder miteinbegriffene Darstellung oder Garantie, die von Verkäufern, Vertretern oder Agenten von Lindhaus gemacht wird, die nicht in der vorliegenden Garantie genau angegeben ist, darf auf Lindhaus zurückfallen.

WARRANTY- GARANZIA – GARANTIE - GARANTIA

Product name - Nome del prodotto - Name des Produkts - Nom du produit - Nombre del producto

HF6 pro eco Force HF6 pro 300 (12 ")

Serial N° - N° serie - Seriennummer - N° de série: _____

Date - Data – Date- Fecha: _____

Buyer name - Nome dell'acquirente - Name des Käufers - Nom de l'acheteur - Nombre del comprador: _____

Where is used - Luoghi di utilizzo - Benutzungsorte - Lieu d'utilisation - Lugares de uso:

↑ Commercial - Professionale - Gewerbe - Professionnel - Profesional

↑ Home - Casa - Haushalt - Maison - Casa

Address - Indirizzo - Anschrift - Adresse - Dirección: _____

Tel _____

City - Città - Stadt -Ville - Ciudad _____ State - Stato - Staat - Pays - País _____ Z.I.P. - C.a.p. - P.L.Z. - C.P - C.P _____

Did you purchase a Lindhaus product for: Light weight Low sound level High quality Warranty Styling Price

Ha deciso di acquistare un prodotto Lindhaus per:

Leggerezza Bassa rumorosità Alta qualità Garanzia Stile Prezzo

Sie haben sich für ein Lindhaus-Produkt entschieden wegen:

Filtrierleistungsfähigkeit Geräusentwicklung Hohe Qualität Garantie Stil Preis

Vous avez décidé d'acheter un produit Lindhaus pour:

Efficacité de filtration Faible bruit Haute qualité Garantie Stil Prix

Ud. ha decidido comprar un producto Lindhaus por:

Eficiencia filtrante Bajo nivel de ruido Alta cualidad Garantía Estilo Precio

Was your instruction manual easy to understand? - Il libretto di istruzioni è stato di facile comprensione?

War die Gebrauchsanweisung leicht verständlich? - Le manuel d'instruction est-il de facile compréhension?

¿El manual de uso ha sido de fácil comprensión? Yes-Si-Ja-Oui- Sí

No-No-Nein-Non-No

Suggestions-Suggerimenti- Ratschläge-suggestions- Sugerencias: _____

WARRANTY REGISTRATION AND SURVEY (ONLY U.S.A.)

Machine Model: HF6 pro eco Force HF6 pro 300 (12 ")

Serial Number: _____

Buyer: Surname _____

Name _____

Address _____

Zip Code _____ Town _____ Tel. _____

Did you purchase a Lindhaus product for:

Low weight Low sound level High quality Warranty Styling Price

Where is used: Home School Contract cleaning Office Store Other _____

Was your instruction manual easy to understand?: Yes No

Suggestions: _____

PURCHASE DATE _____	DEALER STAMP
-----------------------------------	---------------------

Lindhaus Lindhaus Certificat de Garantie limitée

Lindhaus garantit à ses clients (seul aux acheteurs directs) que tout nouvel aspirateur est exempt de matériaux défectueux et de défaut de fabrication avant la livraison. La responsabilité de Lindhaus et la tutelle du client à l'égard de Lindhaus, se limite naturellement à la réparation et au remplacement de pièces défectueuses dans notre usine ou dans des centres d'assistance autorisés, port prépayé par le client. Le certificat de garantie limitée Lindhaus est à considérer nul ou non valable si l'appareil n'a pas été acheté chez un revendeur autorisé Lindhaus. La carte d'enregistrement de la garantie doit être remplie et renvoyée immédiatement au moment de l'achat.

Cette garantie limitée est valable **trois ans** après la date d'achat.

Les appareils Lindhaus à usage professionnel sont garantis **2 ans**.

NE SONT PAS COUVERTS PAR LA GARANTIE:

- tout dommage dus à accidents, mauvaise utilisation, foudre, eau et feu.
- tout dommage causé par le transport
- Les appareils en location
- Les ruptures dues à entretiens ou utilisations non appropriés
- Les petits ajustements comme: vis dévissées et réglages divers
- Les réparations non effectuées par l'usine ou par les centres autorisés
- Les pièces soumises à usure normale: poignées et roues, brosses, dispositif de raccord des brosses, suceurs, tuyaux, sacs à poussière, filtres, câbles.

Cette garantie couvre tous les défauts de fabrication et de matériaux pendant la période de garantie. La garantie ne couvre pas les dommages dus à mauvaise utilisation, abus ou négligence durant l'utilisation de l'appareil ou de toute autre pièce qui ait besoin d'être remplacée à cause d'une normale utilisation.

L'éventuel remplacement du moteur en garantie sera effectué seul en cas de constatation de défaut de fabrication par des centres d'assistance autorisés Lindhaus. Si après l'inspection de l'appareil ou de pièces renvoyées, Lindhaus établit que le défaut n'est pas couvert par la garantie, tous les frais que Lindhaus aura couvert pour la réparation de l'appareil ou de certaines parties, seront à la charge du client. Toutes les parties renvoyées à Lindhaus pour être remplacées deviendront propriété de Lindhaus.

EN AUCUN CAS, LINDHAUS NE SERA RESPONSABLE POUR DES DOMMAGES INDIRECTS, ACCIDENTAUX CONSEQUENTS A D'AUTRES DOMMAGES. Lindhaus ne sera pas responsable envers les clients pour les revendications, les dommages, les lésions, les actions ou causes d'actions quelconques se basant sur des négligences ou responsabilités précises. Les pièces de rechange Lindhaus devront être privés de tout défauts de matériaux pendant une période de 90 jours après l'installation et seront soumises à toutes les limitations et exclusions du présent certificat de garantie limité.

La Lindhaus ne garantit pas que ses produits puissent être en vente ou que ses appareils puissent être utilisés en tout autre but. En outre la Lindhaus ne fournit aucune autre garantie que cette garantie limitée. Aucune autre représentation ou garantie, exprimée ou implicite effectuée par le revendeur, le représentant ou l'agent de la Lindhaus qui ne soient pas précisée dans la présente, ne pourra être rejetée sur Lindhaus.

FOR U.S.A. ONLY

Affix postage
stamp here

LINDHAUS U.S.A.

P.O. BOX 159
Savage MN
55378-0159

Lindhaus certificado de Garantía limitada

Lindhaus garantiza a los clientes originales (sólo directos compradores) solamente que cada nueva aspiradora estará exenta de defectos en material y fabricación antes de la entrega. La responsabilidad de Lindhaus y el recurso exclusivo del cliente contra Lindhaus están claramente limitados a las reparaciones y sustituciones de las piezas defectuosas por nuestra fábrica o por el centro de asistencia autorizado Lindhaus con transporte prepagado por el cliente. El certificado de garantía limitada Lindhaus está considerado nulo o no válido si el aparato no ha sido adquirido a un revendedor autorizado Lindhaus. La tarjeta de registro de garantía tiene que ser rellena y enviada en seguida en el momento de la compra. Esta garantía limitada caduca **tres años** después de la fecha de adquisición por el cliente.

Los aparatos Lindhaus utilizados para uso profesional están garantizados **2 años**.

QUEDAN EXCEPTUADOS DE LA GARANTÍA:

- Los daños provocados por accidentes, uso incorrecto, rayos, agua, y fuego.
- Daños causados por el transporte.
- Máquinas de alquiler.
- Rupturas debidas a la carencia de un apropiado mantenimiento o cuidado.
- Modificaciones menores como: ajuste de tornillos, reglajes varios.
- Reparaciones no efectuadas por la fábrica o por los centros de asistencia autorizados.
- Piezas que se gastan por su uso: mangos, ruedecillas, cepillos, dispositivo de emparejamiento de los cepillos, boquillas, tubos, bolsas de papel, cables, etc.

Esta garantía cubre todos los defectos de fábrica y de materiales durante el periodo de garantía. La garantía no cubre ningún daño derivante por uso incorrecto, abuso y negligencia en el uso del producto o cualquier pieza que necesite ser reemplazada por desgaste normal.

Eventual sustitución de los motores en garantía serán efectuada sólo en caso de defecto de fábrica comprobados por los centros de asistencia autorizados Lindhaus. Si después de la inspección de la máquina o de cualquier pieza devuelta, Lindhaus determina que el defecto no lo cubre la garantía, todos los gastos que Lindhaus encontrará en la reparación de la máquina o de sus piezas, serán a cargo del cliente. Cualquier pieza devuelta a Lindhaus para su sustitución, pasará a ser propiedad de Lindhaus.

EN NINGÚN CASO LINDHAUS SERÁ RESPONSABLE DE DAÑOS INDIRECTOS, ACCIDENTALES CONSIGUIENTES DE OTROS DAÑOS.

Lindhaus no será responsable de reclamaciones, daños, lesiones, acciones o causas de acciones, cualquiera que sean, basadas en negligencias o precisas responsabilidades. Los recambios originales Lindhaus tendrán que estar libres de defectos de materiales por 90 días a partir de la instalación y tendrán todas las limitaciones de garantía hasta aquí descritas. Lindhaus no garantiza que sus productos sean vendibles o que sus máquinas puedan ser usadas para otros fines. Además Lindhaus no ofrece alguna garantía ulterior, excepto por la presente garantía limitada. Ninguna ulterior representación o garantía, expresa o implícita, hecha por consignatarios, representantes o agentes de Lindhaus que no sea especificada en la siguiente, tendrá que recaer en Lindhaus. Lindhaus Certificat de Garantie

DEALER STAMP / TIMBRO DEL RIVENDITORE
STEMPEL DES VERKÄUFERS / TIMBRE DE
REVENDEUR / SELLO DEL CONSIGNATARIO

Affix postage
stamp here
Affrancare come
cartolina
Wie eine Postkarte
frankieren
Affranchir comme
carte postale
Sellar como una
postal

Spett.le

LINDHAUS S.r.l.

Via Belgio, 22

35127 PADOVA - ITALY